

Προβολέας Dell™ 5100MP

Εγχειρίδιο χρήσης

Σημειώσεις, Επισημάνσεις και Προειδοποιήσεις



ΣΗΜΕΙΩΣΗ : Μια ΣΗΜΕΙΩΣΗ δηλώνει σημαντικές πληροφορίες που σας βοηθούν να χρησιμοποιήσετε καλύτερα τον προβολέα σας.



ΕΠΙΣΗΜΑΝΣΗ: Μια ΕΠΙΣΗΜΑΝΣΗ δηλώνει είτε πιθανή ζημιά στο υλικό ή απώλεια δεδομένων και σας λέει πώς να αποφύγετε το πρόβλημα.



ΠΡΟΣΟΧΗ: Μια ΠΡΟΕΙΔΟΠΟΙΗΣΗ δηλώνει πιθανότητα καταστροφής υλικών, προσωπικού τραυματισμού ή θανάτου.

Οι πληροφορίες σε αυτό το έγγραφο μπορεί να αλλάξουν χωρίς προειδοποίηση.

© 2007-2008 Dell Inc. Με την επιφύλαξη παντός δικαιώματος.

Η αναπαραγωγή με οποιονδήποτε τρόπο χωρίς την έγγραφη άδεια της Dell Inc. απαγορεύεται αυστηρά.

Εμπορικά σήματα που χρησιμοποιούνται σε αυτό το κείμενο: *To Dell* και το λογότυπο *DELL* είναι εμπορικά σήματα της Dell Inc. *To DLP* και το *DLP*[®] είναι εμπορικά σήματα της Texas Instruments. Το *Microsoft* και το *Windows* είναι κατοχυρωμένα εμπορικά σήματα της Microsoft Corporation στις Ηνωμένες Πολιτείες ή και σε άλλες χώρες.

Άλλα εμπορικά σήματα και εμπορικά ονόματα μπορεί να χρησιμοποιούνται σε αυτό το έγγραφο για να αναφερθούν είτε στους τιτλούχους των σημάτων και των ονομάτων είτε στα προϊόντα τους. Η Dell Inc. αρνείται οποιοδήποτε ιδιοκτησιακό ενδιαφέρον σε εμπορικά σήματα και ονόματα εκτός των δικών της.

Περιεχόμενα

1	Ο Προβολέας Σας Dell	6
	Σχετικά Με Τον Προβολέα Σας	7
2	Σύνδεση του Προβολέα Σας	8
	Σύνδεση με Υπολογιστή	9
	Σύνδεση Υπολογιστή με Καλώδιο M1 σε D-sub/USB	9
	Σύνδεση Υπολογιστή με Καλώδιο D-sub σε D-sub	10
	Σύνδεση με Συσκευή DVD	11
	Σύνδεση Συσκευής DVD με Καλώδιο M1 σε HDTV	11
	Σύνδεση Συσκευής DVD με Καλώδιο D-sub σε YPbPr	11
	Σύνδεση Συσκευής DVD με Καλώδιο RCA σε RCA	12
	Σύνδεση Συσκευής DVD με Καλώδιο S-video	12
	Σύνδεση Συσκευής DVD με Καλώδιο Composite	13
	Σύνδεση Συσκευής DVD με Καλώδιο BNC σε VGA	13
	Επιλογές Επαγγελματικής Εγκατάστασης: Εγκατάσταση για Οδήγηση Αυτόματης Οθόνης	14
	Εγκατάσταση για ενσύρματο RS232 τηλεχειριστήριο: Σύνδεση με H/Y	15

Σύνδεση με πλαίσιο ελέγχου Commercial RS232:	16
---	----

3 Χρήση του Προβολέα Σας 17

Αναμμα του Προβολέα Σας	17
Σβήσιμο του Προβολέα Σας	17
Ρύθμιση της Προβαλλόμενης Εικόνας	18
Αύξηση του Ύψους του Προβολέα	18
Μείωση του Ύψους του Προβολέα	18
Ρύθμιση του Ζουμ και της Εστίασης του Προβολέα	19
Ρύθμιση Μεγέθους της Προβαλλόμενης Εικόνας .	20
Χρήση του Πίνακα Ελέγχου	21
Χρήση του Τηλεχειριστηρίου	23
Χρήση της Προβολής στην Οθόνη	26
Image Settings (Ρυθμίσεις Εικόνας)	26
Audio Menu (Μενού Ήχου)	28
Management Menu (Μενού Διαχείρισης)	29
Language Menu (Μενού Γλώσσας)	31
PIP Setting Menu (Μενού Ρυθμίσεων PIP)	31
Network Settings Menu (Μενού Ρυθμίσεων Δικτύου)	32
Factory Reset Menu (Μενού Επαναφοράς Εργοστασιακών Ρυθμίσεων)	33
Computer Source Menu (Μενού Πηγής Υπολογιστή)	33
Video Source Menu (Μενού Πηγής Βίντεο)	34
RF Learning Connections (Συνδέσεις Εκμάθησης RF)	34

	Για Διαχείριση του Προβολέα από το Web Management (Διαχείριση Web)	37
4	Αντιμετώπιση Προβλημάτων Του Προβολέα Σας	43
	Αυτο-διάγνωση για Βίντεο	46
	Αλλαγή της Λάμπας	46
5	Προδιαγραφές	48
	Επικοινωνία με τη Dell	54
6	Παράρτημα: Γλωσσάριο	55

Ο Προβολέας Σας Dell

Ο προβολέας σας συνοδεύεται από όλα τα αντικείμενα που εμφανίζονται παρακάτω. Σιγουρευτείτε πως έχετε όλα τα αντικείμενα και επικοινωνήστε με την Dell αν κάτι λείπει.

Περιεχόμενα Συσκευασίας

Καλώδιο τροφοδοσίας 1,8μ (3,0μ στην Αμερική)

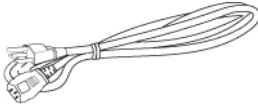

Καλώδιο M1 σε D-sub/USB 1,8μ

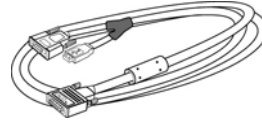

Καλώδιο S-video 2,0μ



Καλώδιο Composite Video 1,8μ



Καλώδιο RCA σε Ήχο 1,8μ



Καλώδιο μίνι ακίδας σε μίνι ακίδα 1,8μ

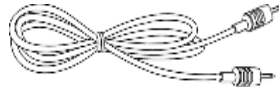

Καλώδιο M1-A σε HDTV 1,8μ

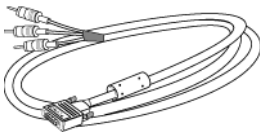

Τηλεχειριστήριο



Περιεχόμενα Συσκευασίας

Τεκμηρίωση

Μπαταρίες (2)

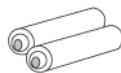

Σχετικά Με Τον Προβολέα Σας

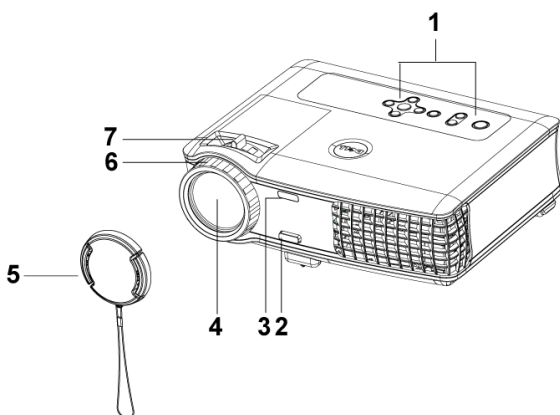

1	Πίνακας ελέγχου
2	Κουμπί ανύψωσης
3	Πομποδέκτης Τηλεχειριστήριου
4	Φακός
5	Καπάκι Φακών
6	Δαχτυλίδι εστίασης
7	Κουμπί ζουμ

Σύνδεση του Προβολέα Σας

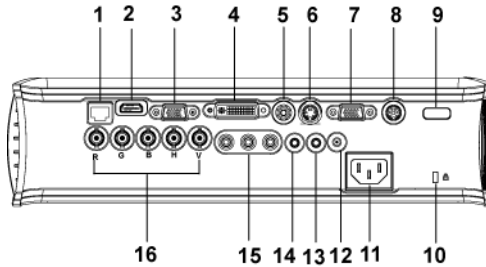

1	Σύνδεση δικτύου RJ45
2	Σύνδεση HDMI
3	Σύνδεση εισόδου VGA
4	Σύνδεση εισόδου σήματος M1
5	Σύνδεση εισόδου βίντεο
6	Σύνδεση εισόδου S-video
7	Σύνδεση εξόδου VGA
8	Υποδοχή RS232
9	Δέκτης IR/ Πομποδέκτης RF
10	Κλειδαριά Kensington
11	Σύνδεση καλωδίου τροφοδοσίας
12	Έξοδος 12 Volt DC
13	Σύνδεση εξόδου ήχου
14	Σύνδεση εισόδου ήχου
15	Σύνδεση εισόδου component video
16	Σύνδεση BNC

Σύνδεση με Υπολογιστή

Σύνδεση Υπολογιστή με Καλώδιο M1 σε D-sub/USB

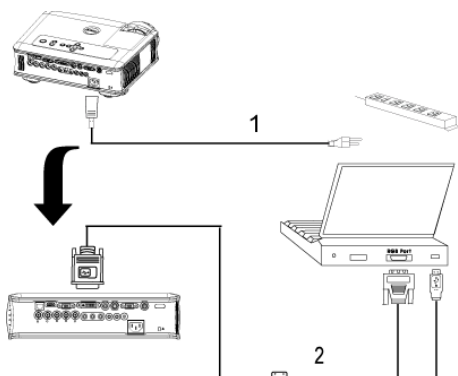

1	Καλώδιο τροφοδοσίας
2	Καλώδιο M1A σε D-sub/USB



ΣΗΜΕΙΩΣΗ : Δεν είναι δυνατή η σύνδεση του καλωδίου USB αν χρησιμοποιείται το USB Dongle. Για τη σύνδεση του USB dongle ανατρέξτε στη σελίδα 35.

Σύνδεση Υπολογιστή με Καλώδιο D-sub σε D-sub

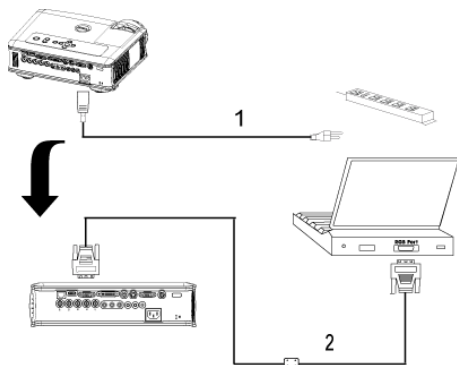

1	Καλώδιο τροφοδοσίας
2	Καλώδιο D-sub σε D-sub



ΣΗΜΕΙΩΣΗ : Δεν είναι δυνατή η σύνδεση του καλωδίου USB αν χρησιμοποιείται το USB Dongle. Για τη σύνδεση του USB dongle ανατρέξτε στη σελίδα 35.

Σύνδεση με Συσκευή DVD

Σύνδεση Συσκευής DVD με Καλώδιο M1 σε HDTV

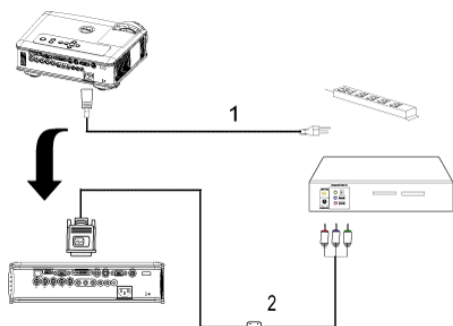

1	Καλώδιο τροφοδοσίας
2	Καλώδιο M1 σε HDTV

Σύνδεση Συσκευής DVD με Καλώδιο D-sub σε YPbPr

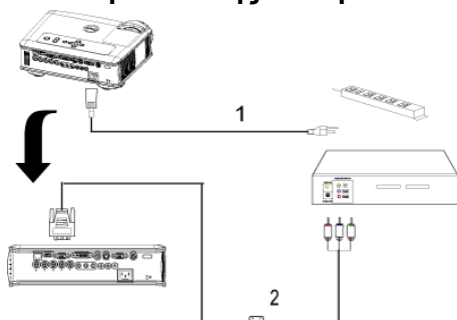

1	Καλώδιο τροφοδοσίας
2	Καλώδιο D-sub σε YPbPr



ΣΗΜΕΙΩΣΗ : Το καλώδιο D-sub σε YPbPr δεν παρέχεται από την Dell. Για να βρείτε το καλώδιο, συμβουλευτείτε έναν επαγγελματία που ασχολείται με εγκαταστάσεις.

Σύνδεση Συσκευής DVD με Καλώδιο RCA σε RCA

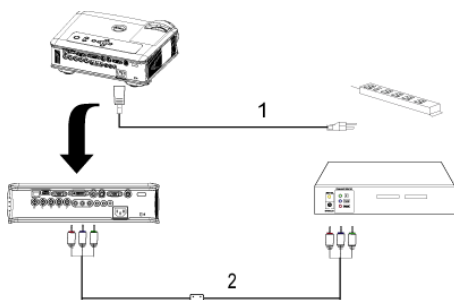

1	Καλώδιο τροφοδοσίας
2	Καλώδιο component RCA σε RCA

ΣΗΜΕΙΩΣΗ : Το καλώδιο RCA σε RCA δεν παρέχεται από την Dell. Για να βρείτε το καλώδιο, συμβουλευτείτε έναν επαγγελματία που ασχολείται με εγκαταστάσεις.

Σύνδεση Συσκευής DVD με Καλώδιο S-video

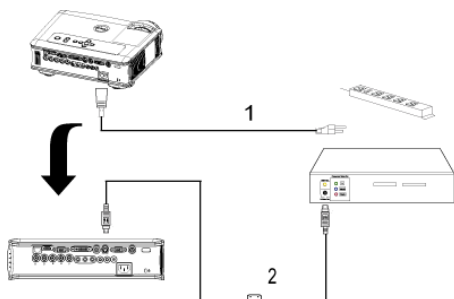

1	Καλώδιο τροφοδοσίας
2	Καλώδιο S-Video

Σύνδεση Συσκευής DVD με Καλώδιο Composite

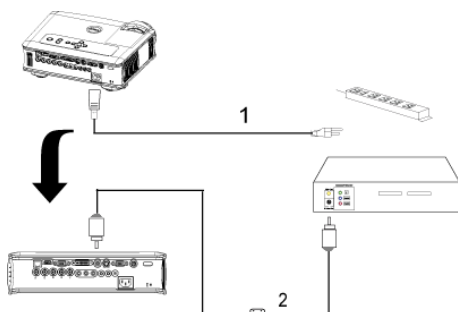

1	Καλώδιο τροφοδοσίας
2	Καλώδιο composite video

Σύνδεση Συσκευής DVD με Καλώδιο BNC σε VGA

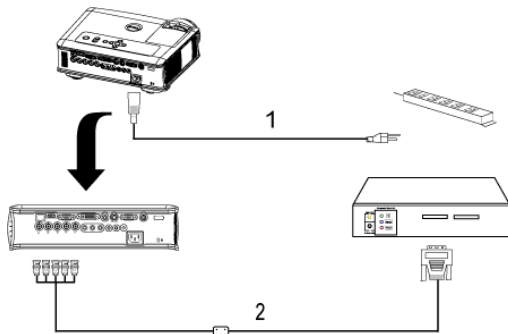

1	Καλώδιο τροφοδοσίας
2	Καλώδιο BNC σε VGA



ΣΗΜΕΙΩΣΗ : Το καλώδιο BNC σε VGA δεν παρέχεται από την Dell. Για να βρείτε το καλώδιο, συμβουλευτείτε έναν επαγγελματία που ασχολείται με εγκαταστάσεις.

Επιλογές Επαγγελματικής Εγκατάστασης: Εγκατάσταση για Οδήγηση Αυτόματης Οθόνης

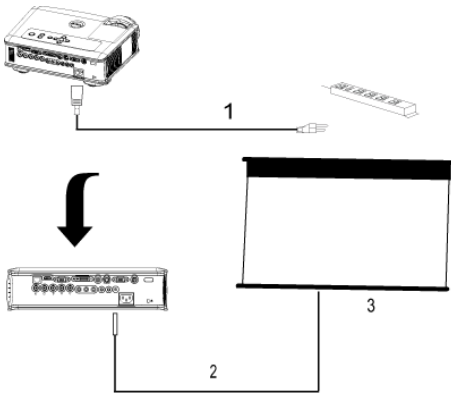

1	Καλώδιο τροφοδοσίας
2	Βίσμα 12V DC
3	Αυτόματη οθόνη



ΣΗΜΕΙΩΣΗ : Χρησιμοποιήστε ένα βίσμα 12V DC με διαστάσεις 1,7mm (ID) x 4,00mm (DD) x 9,5 mm (άξονας) για να συνδέσετε την αυτόματη οθόνη με τον προβολέα.

Βίσμα 12V DC



Εγκατάσταση για ενσύρματο RS232 τηλεχειριστήριο: Σύνδεση με Η/Υ

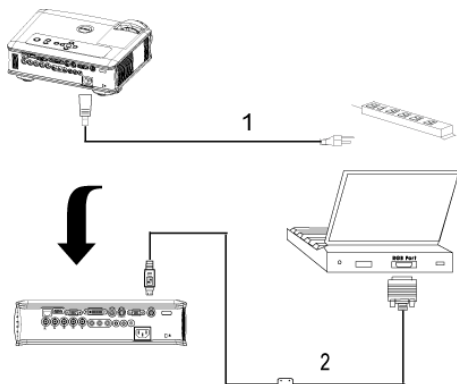

1	Καλώδιο τροφοδοσίας
2	Καλώδιο RS232



ΣΗΜΕΙΩΣΗ : Το καλώδιο RS232 δεν παρέχεται από την Dell. Για να βρείτε το καλώδιο, συμβουλευτείτε έναν επαγγελματία που ασχολείται με εγκαταστάσεις.

Σύνδεση με πλαίσιο ελέγχου Commercial RS232:

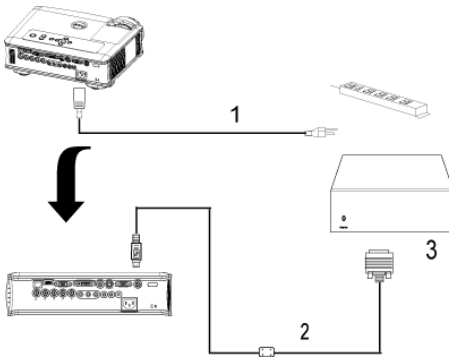

1	Καλώδιο τροφοδοσίας
2	Καλώδιο RS232
3	Πλαίσιο ελέγχου Commercial RS232



ΣΗΜΕΙΩΣΗ : Το καλώδιο RS232 δεν παρέχεται από την Dell. Για να βρείτε το καλώδιο, συμβουλευτείτε έναν επαγγελματία που ασχολείται με εγκαταστάσεις.

Χρήση του Προβολέα Σας

Άναμμα του Προβολέα Σας



ΣΗΜΕΙΩΣΗ : Ανάψτε τον προβολέα πριν ανάψετε την πηγή εικόνας. Το φωτάκι του κουμπιού τροφοδοσίας θα αναβοσβήσει μπλε μέχρι να πατηθεί.

- 1 Αφαιρέστε το καπάκι του φακού.
- 2 Συνδέστε το καλώδιο τροφοδοσίας και τα κατάλληλα καλώδια σήματος. Για πληροφορίες σχετικά με τη σύνδεση του προβολέα, ανατρέξτε στην ενότητα σελίδα 8.
- 3 Πατήστε το κουμπί τροφοδοσίας (ανατρέξτε στην ενότητα σελίδα 21" για να εντοπίσετε το κουμπί τροφοδοσίας). Το λογότυπο της Dell εμφανίζεται για 30 δευτερόλεπτα.
- 4 Ανάψτε την πηγή σας (υπολογιστής, συσκευή DVD, κλπ.). Ο προβολέας εντοπίζει αυτόματα την πηγή σας.

Αν εμφανιστεί το μήνυμα "Searching for signal..." (Αναζήτηση σήματος) στην οθόνη, σιγουρευτείτε πως έχουν συνδεθεί καλά τα κατάλληλα καλώδια.

Αν συνδέετε ταυτόχρονα στον προβολέα πολλαπλές πηγές, πατήστε το κουμπί **Source (Πηγή)** στο τηλεχειριστήριο ή στον πίνακα ελέγχου για να επιλέξετε την πηγή που επιθυμείτε.

Σβήσιμο του Προβολέα Σας



ΕΠΙΣΗΜΑΝΣΗ: Μην βγάζετε τον προβολέα από την πρίζα πριν τερματίσετε τη λειτουργία του σύμφωνα με την παρακάτω διαδικασία.

- 1 Πατήστε το κουμπί τροφοδοσίας.
- 2 Πατήστε ξανά το κουμπί τροφοδοσίας. Οι ανεμιστήρες ψύξης συνεχίζουν να λειτουργούν για 90 δευτερόλεπτα και στη συνέχεια περνούν σε κατάσταση αμαμονής.
- 3 Για να σβήσετε γρήγορα τον προβολέα, πατήστε το κουμπί Power (Τροφοδοσία) ενώ ακόμη λειτουργούν οι ανεμιστήρες ψύξης.



ΣΗΜΕΙΩΣΗ: Πριν ανάψετε πάλι τον προβολέα, περιμένετε 60 δευτερόλεπτα για να επιτρέψετε την εξισορρόπηση της εσωτερικής θερμοκρασίας.

- 4 Αποσυνδέστε το καλώδιο τροφοδοσίας από την πρίζα του ρεύματος.

ΣΗΜΕΙΩΣΗ : Αν πατήσετε το κουμπί τροφοδοσίας όσο λειτουργεί ο προβολέας, στην οθόνη εμφανίζεται το μήνυμα "Power Off the Lamp?" (Απενεργοποίηση λάμπας:). Για να διαγραφεί το μήνυμα, πατήστε οποιοδήποτε κουμπί στο πλαίσιο ελέγχου ή αγνοήστε το μήνυμα. Θα εξαφανιστεί μετά από 5 δευτερόλεπτα.

Ρύθμιση της Προβαλλόμενης Εικόνας

Αύξηση του Ύψους του Προβολέα

- 1 Πατήστε το κουμπί ανύψωσης.
- 2 Ανυψώστε τον προβολέα στη γωνία προβολής που επιθυμείτε και έπειτα απελευθερώστε το κουμπί για να κλειδώσει το πόδι ανύψωσης στη θέση του.
- 3 Χρησιμοποιήστε τον τροχό ρύθμισης της κλίσης για μικρορύθμιση της γωνίας προβολής.

Μείωση του Ύψους του Προβολέα

- 1 Πατήστε το κουμπί ανύψωσης.
- 2 Χαμηλώστε τον προβολέα και έπειτα απελευθερώστε το κουμπί για να κλειδώσει το πόδι ανύψωσης στη θέση του.

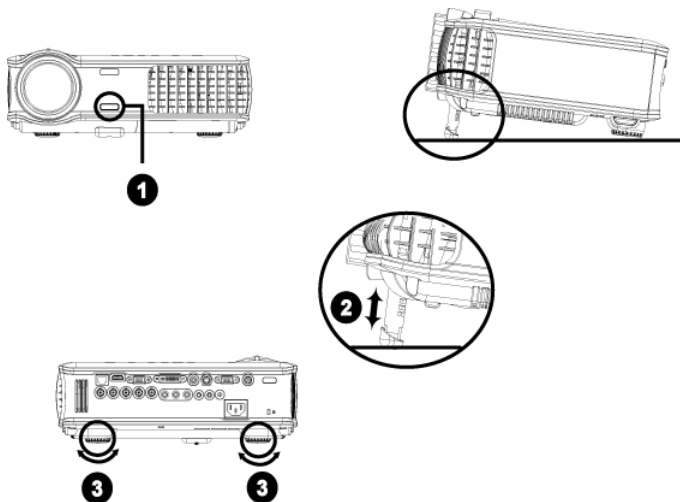

1	Κουμπί ανύψωσης
2	Πόδι ανύψωσης
3	Τροχός ρύθμισης κλίσης

Ρύθμιση του Ζουμ και της Εστίασης του Προβολέα

⚠ ΠΡΟΣΟΧΗ: Για να αποφύγετε να προκαλέσετε ζημιά στον προβολέα, σιγουρευτείτε πως ο φακός ζουμ και το πόδι ανύψωσης έχουν μαζευτεί πλήρως πριν μετακινήσετε τον προβολέα ή τον τοποθετήσετε στη θήκη μεταφοράς του.

- 1 Περιστρέψτε τον τροχό του ζουμ για μεγέθυνση και σμίκρυνση.
- 2 Περιστρέψτε το δαχτυλίδι εστίασης μέχρι να γίνει καθαρή η εικόνα. Ο προβολέας εστιάζει σε αποστάσεις από 1,5 έως 12 μ. (4,9 έως 39,4 πόδια).

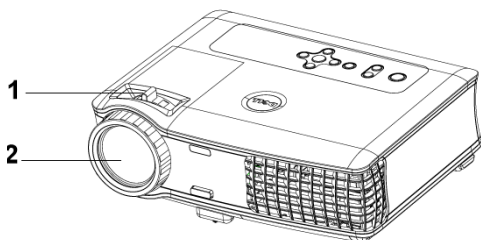

1	Κουμπί ζουμ
2	Δαχτυλίδι εστίασης

Ρύθμιση Μεγέθους της Προβαλλόμενης Εικόνας

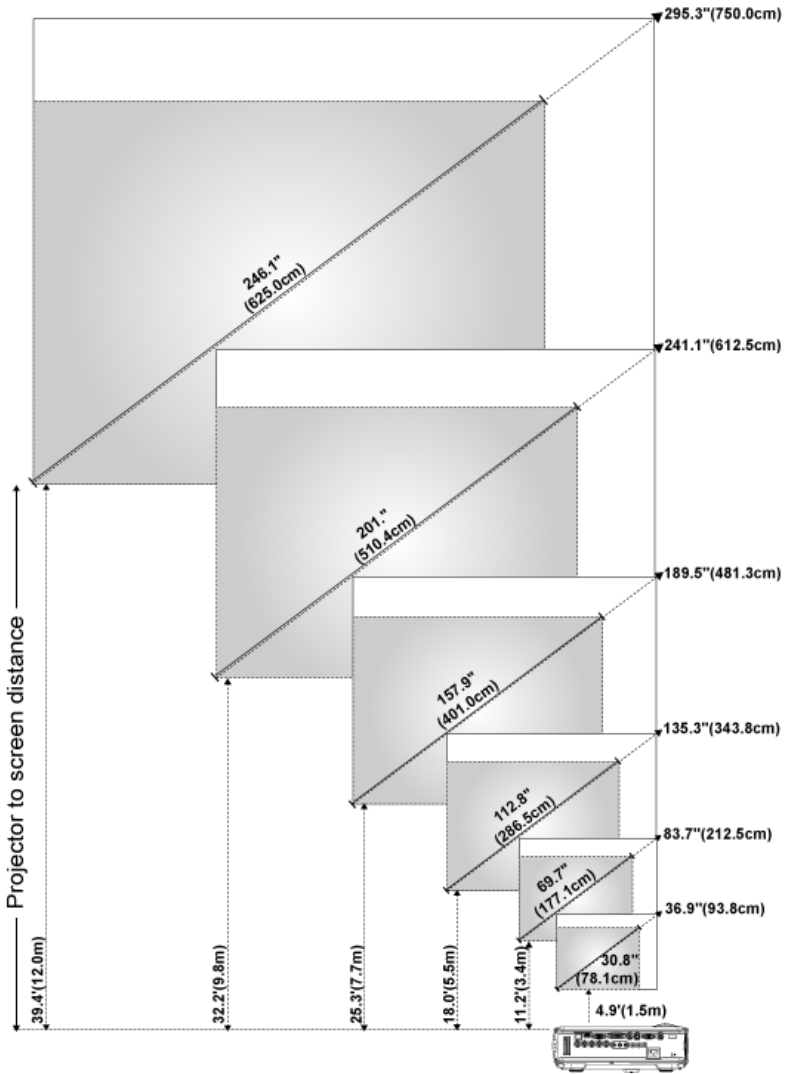







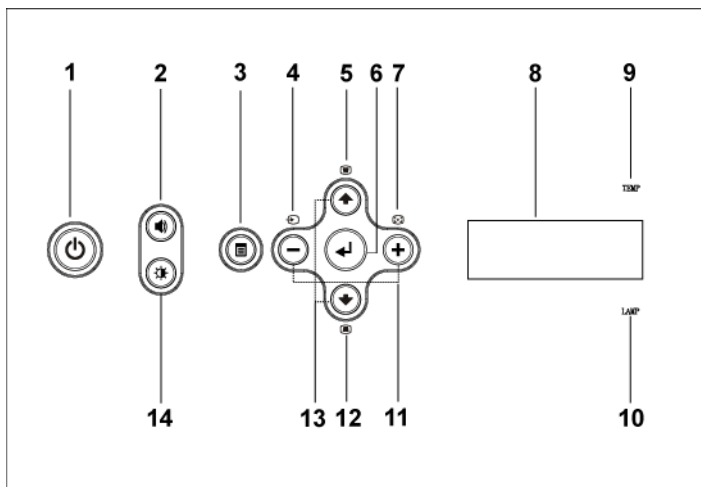

Οθόνη (Διαγώνιος)	Μεγ.	36,9" (93,8 εκ.)	83,7" (212,5 εκ.)	135,3" (343,8 εκ.)	189,5" (481,3 εκ.)	241,1" (612,5 εκ.)	295,3" (750,0 εκ.)
	Ελαχ.	30,8" (78,1 εκ.)	69,7" (177,1 εκ.)	112,8" (286,5 εκ.)	157,9" (401,0 εκ.)	201,0" (510,4 εκ.)	246,1" (625,0 εκ.)
Μέγεθος Οθόνης	Μεγ. (ΠκΥ)	29,5" X 22,1" (75,0 X 56,3 εκ.)	66,9" X 50,2" (170,0 X 127,5 εκ.)	108,3" X 81,2" (275,0 X 206,3 εκ.)	151,6" X 113,7" (385,0 X 288,8 εκ.)	192,9" X 144,7" (490,0 X 367,5 εκ.)	236,2" X 177,2" (600,0 X 450,0 εκ.)
	Ελαχ. (ΠκΥ)	24,6" X 18,5" (62,5 X 46,9 εκ.)	55,8" X 41,8" (141,7 X 106,3 εκ.)	90,2" X 67,7" (229,2 X 171,9 εκ.)	126,3" X 94,7" (320,8 X 240,6 εκ.)	160,8" X 120,6" (408,3 X 306,3 εκ.)	196,9" X 147,6" (500,0 X 375,0 εκ.)
Απόσταση		4,9' (1,5 μ.)	11,2' (3,4 μ.)	18,0' (5,5 μ.)	25,3' (7,7 μ.)	32,2' (9,8 μ.)	39,4' (12,0 μ.)

* Αυτό το γράφημα είναι μόνο για πληροφόρηση του χρήστη.

Χρήση του Πίνακα Ελέγχου





- | | | |
|---|-----------------|---|
| 1 | Τροφοδοσία | Ανάβει και σβήνει τον προβολέα. Για περισσότερες πληροφορίες, ανατρέξτε στις ενότητες σελίδα 17 και σελίδα 17. |
| 2 | Έλεγχος Έντασης | Πατήστε για να ελέγξετε την ένταση και στη συνέχεια πατήστε τα κουμπιά \ominus x \oplus για να μειώσετε ή να αυξήσετε την ένταση. |
| 3 | Μενού | Πατήστε για να ενεργοποιήσετε την OSD. Χρησιμοποιήστε τα κουμπιά κατεύθυνσης και το κουμπί Menu (Μενού) για να πλοηγηθείτε στην OSD. |

4	Πηγή	Πατήστε για να κάνετε εναλλαγή των πηγών S-video, Composite Video, M1-D, D-sub, BNC, Component, HDMI και M1 όταν είναι συνδεδεμένες πολλαπλές πηγές στον προβολέα.
5	Ρύθμιση τραπεζίου	Πατήστε το για να προσαρμόσετε την παραμόρφωση της εικόνας που προκαλείται από την κλίση του προβολέα. (±20 μοίρες)
6	Εισαγωγή	Πατήστε το για επιβεβαίωση του επιλεγμένου στοιχείου.
7	Αυτόματη ρύθμιση	Πατήστε το για να συγχρονίσετε τον προβολέα με την πηγή εισόδου. Η αυτόματη ρύθμιση δεν θα λειτουργήσει αν προβάλλεται η OSD.
8	Ένδειξη κατάστασης LCD	Η ένδειξη LCD αφορά την κατάσταση του προβολέα σε πραγματικό χρόνο.
9	Προειδοποιητικό φωτάκι TEMP (ΘΕΡΜΟΚΡΑΣΙΑ)	<ul style="list-style-type: none"> • Αν το φωτάκι TEMP (ΘΕΡΜΟΚΡΑΣΙΑ) είναι σταθερά πορτοκαλί, ο προβολέας έχει υπερθερμανθεί. Η οθόνη σβήνει αυτόματα. Ανάψτε ξανά την οθόνη αφού κρυώσει ο προβολέας. Αν το πρόβλημα δεν επιλυθεί, επικοινωνήστε με την Dell. • Αν το φωτάκι TEMP (ΘΕΡΜΟΚΡΑΣΙΑ) αναβοσβήνει πορτοκαλί, παρουσιάστηκε βλάβη σε έναν ανεμιστήρα του προβολέα και ο προβολέας θα σβήσει αυτόματα. Αν το πρόβλημα δεν επιλυθεί, επικοινωνήστε με την Dell.
10	Προειδοποιητικό φωτάκι LAMP (ΛΑΜΠΑ)	Αν το φωτάκι LAMP (ΛΑΜΠΑ) είναι σταθερά πορτοκαλί, αντικαταστήστε τη λάμπα.
11	Κουμπιά  και 	Πατήστε το για να προσαρμόσετε τις ρυθμίσεις της OSD.
12	Ρύθμιση τραπεζίου	Πατήστε το για να προσαρμόσετε την παραμόρφωση της εικόνας που προκαλείται από την κλίση του προβολέα. (±20 μοίρες)
13	Πάνω  και  Κάτω	Πατήστε τα για να επιλέξετε τα στοιχεία της OSD.
14	Έλεγχος φωτεινότητας και αντίθεσης	Πατήστε το για να ελέγξετε τη φωτεινότητα και την αντίθεση. Πατήστε  ή  για να ρυθμίσετε τη φωτεινότητα ή την αντίθεση και στη συνέχεια πατήστε τα κουμπιά  και  για να ρυθμίσετε την τιμή.

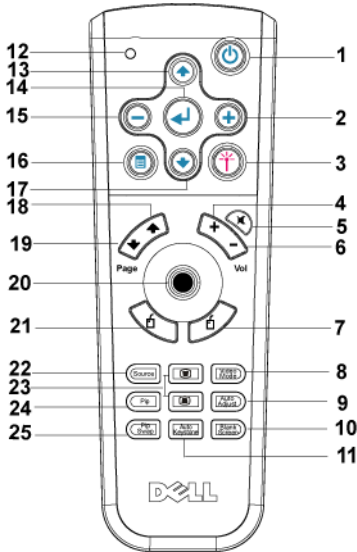
Χρήση του Τηλεχειριστηρίου



1	Τροφοδοσία	Ανάβει και σβήνει τον προβολέα. Για περισσότερες πληροφορίες, ανατρέξτε στην ενότητα σελίδα 17.
2	+	Πατήστε το για να προσαρμόσετε τις ρυθμίσεις της OSD.
3	Λείζερ	Σημαδεύστε το τηλεχειριστήριο στην οθόνη, πατήστε και κρατήστε πατημένο το κουμπί λείζερ για να ενεργοποιήσετε το φως του λείζερ.
4	Ένταση (+)	Πατήστε το για να αυξήσετε την ένταση.
5	Αποκοπή Ήχου	Πατήστε το για να αποκόψετε ή να επαναφέρετε τον ήχο στο ηχείο του προβολέα.
6	Ένταση (-)	Πατήστε το για να μειώσετε την ένταση.
7	Δεξί κλικ	Δεξί κλικ ποντικιού.

8	Κατάσταση Βίντεο	Ο Μικρο-προβολέας Dell 5100MP έχει προεπιλεγμένες ρυθμίσεις που έχουν βελτιστοποιηθεί για την απεικόνιση δεδομένων (Γραφικών Η/Υ) ή βίντεο (ταινιών, παιχνιδιών, κτλ.). Πατήστε το κουμπί Video Mode (Κατάσταση Βίντεο) για εναλλαγή μεταξύ των PC mode (Κατάσταση Η/Υ) , Movie mode (Κατάσταση Ταινίας) , Game Mode (Κατάσταση Παιγνιδιών) , sRGB ή User Mode (Κατάσταση Χρήστη) (για να ορίσει και να αποθηκεύσει ο χρήστης τις προτιμώμενες ρυθμίσεις). Πατώντας μία φορά το κουμπί Video Mode (Κατάσταση Βίντεο) θα εμφανιστεί η τρέχουσα κατάσταση οθόνης. Πατώντας ξανά το κουμπί Video Mode (Κατάσταση Βίντεο) θα γίνει εναλλαγή ανάμεσα στις καταστάσεις.
9	Αυτόματη ρύθμιση	Πατήστε το για να συγχρονίσετε τον προβολέα με την πηγή εισόδου. Η αυτόματη ρύθμιση δεν θα λειτουργήσει αν προβάλλεται η OSD (Προβολή στην Οθόνη).
10	Κενή οθόνη	Πατήστε το για να κρύψετε την εικόνα, πατήστε το ξανά για να συνεχιστεί η προβολή της εικόνας.
11	Αυτόματο τραπέζιο	Πατήστε το για να ενεργοποιήσετε την αυτόματη διόρθωση για την παραμόρφωση της εικόνας εξαιτίας της κλίσης του προβολέα.
12	Φωτάκι LED	Ένδειξη LED.
13	Κουμπί Επάνω	Πατήστε το για να επιλέξετε στοιχεία της OSD.
14	Κουμπί Εισαγωγής	Πατήστε το για επιβεβαίωση της επιλογής.
15		Πατήστε το για να προσαρμόσετε τις ρυθμίσεις της OSD.
16	Μενού	Πατήστε για να ενεργοποιήσετε την OSD.
17	Κουμπί Κάτω	Πατήστε το για να επιλέξετε στοιχεία της OSD.
18	Σελίδα 	Πατήστε το για να μετακινηθείτε στην προηγούμενη σελίδα.
19	Σελίδα 	Πατήστε το για να μετακινηθείτε στην επόμενη σελίδα.
20	Έλεγχος Η/Υ / Ποντικιού	Ο έλεγχος Η/Υ / Ποντικιού μπορεί να χρησιμοποιηθεί για τον έλεγχο της κίνησης του ποντικιού. Η λειτουργία του ποντικιού ενεργοποιείται χρησιμοποιώντας το καλώδιο M1 για να συνδέσετε τον υπολογιστή σας και τον προβολέα.
21	Αριστερό κλικ	Αριστερό κλικ ποντικιού
22	Πηγή	Πατήστε το για εναλλαγή ανάμεσα στις πηγές Αναλογικού RGB, Ψηφιακού RGB, Composite, Component-i, S-video και Αναλογικού ΥΡbPr.
23	Διόρθωση Τραπεζιού	Πατήστε το για να διορθώσετε την παραμόρφωση της εικόνας.

24	PIP	Πατήστε το κουμπί PIP για να ενεργοποιήσετε/απενεργοποιήσετε την οθόνη PIP.
25	PIP Swap (Αντιστροφή PIP)	Πατήστε το κουμπί PIP Swap (Αντιστροφή PIP) για εναλλαγή μεταξύ του προσκηνίου και του φόντου.

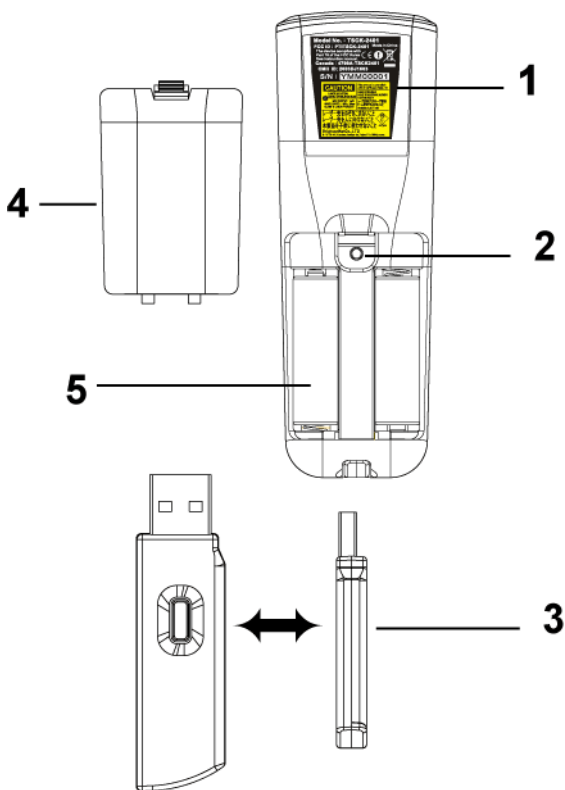

1	Προειδοποίηση Λείζερ	Το τηλεχειριστήριο διαθέτει ένα λέιζερ Κατηγορίας II που εκπέμπει ακτινοβολία λέιζερ. Για να μειώσετε τον κίνδυνο τραυματισμού, μην κοιτάτε απευθείας το φως του λέιζερ και μην το στρέψετε στα μάτια των άλλων.
2	Κουμπί προγραμματισμού	Εκκινήστε την Κατάσταση Εκμάθησης στο τηλεχειριστήριο για την αλλαγή του καναλιού μετάδοσης RF πατώντας το κουμπί Προγραμματισμός .

3	Ασύρματο USB dongle ποντικιού	Η ασύρματη συσκευή USB για τον έλεγχο του ποντικιού του H/Y ή του φορητού υπολογιστή μέσω του τηλεχειριστηρίου.
4	Κάλυμμα τηλεχειριστηρίου	Το πίσω κάλυμμα του τηλεχειριστηρίου.
5	Θήκη μπαταριών	Η θήκη των μπαταριών.

Χρήση της Προβολής στην Οθόνη

Ο προβολέας έχει μια Προβολή στην Οθόνη (OSD) σε πολλές γλώσσες η οποία μπορεί να προβληθεί ανεξάρτητα από την παρουσία μιας πηγής εισόδου.

Στο Κεντρικό Μενού (Main Menu), πατήστε ◀ ή ▶ για να πλοηγηθείτε στις καρτέλες της OSD. Πατήστε το κουμπί Εισαγωγή στον πίνακα ελέγχου ή στο τηλεχειριστήριο για να επιλέξετε ένα υπομενού.

Στο υπομενού, πατήστε ▶ ή ◀ για να κάνετε μια επιλογή. Όταν είναι επιλεγμένο ένα στοιχείο, το χρώμα του θα αλλάξει σε σκούρο μπλε. Χρησιμοποιήστε το ◀ ή το ▶ στον πίνακα ελέγχου ή στο τηλεχειριστήριο για να κάνετε αλλαγές σε μια ρύθμιση.

Για να επιστρέψετε στην προηγούμενη OSD, πηγαίνετε στην καρτέλα Back (Πίσω) και πατήστε το κουμπί **Εισαγωγή** στον πίνακα ελέγχου ή στο τηλεχειριστήριο.

Για να βγείτε από την OSD, πηγαίνετε στην καρτέλα Exit (Εξόδος) και πατήστε το κουμπί Εισαγωγή στον πίνακα ελέγχου ή στο τηλεχειριστήριο.

Image Settings (Ρυθμίσεις Εικόνας)





BRIGHTNESS (Φωτεινότητα)—

Χρησιμοποιήστε τα \ominus και \oplus για να κάνετε αλλαγές στη φωτεινότητα της εικόνας.

CONTRAST (Αντίθεση)—Χρησιμοποιήστε τα \ominus και \oplus για να ελέγξετε το βαθμό της διαφοράς ανάμεσα στα φωτεινότερα και τα σκοτεινότερα σημεία της εικόνας. Η ρύθμιση της αντίθεσης αλλάζει την ποσότητα του μαύρου και του λευκού στην εικόνα.

COLOR TEMP. (Θερμοκρασία Χρώματος)—Ρυθμίστε τη θερμοκρασία χρώματος. Όσο υψηλότερη είναι η θερμοκρασία, η οθόνη δείχνει περισσότερο πορτοκάλι. Όσο χαμηλότερη είναι η θερμοκρασία, η οθόνη δείχνει περισσότερο κόκκινη. Η κατάσταση χρήστη ενεργοποιεί τις τιμές στο μενού Color setting (Ρύθμιση χρώματος).

USER COLOR (Χρώμα Χρήστη)—Αυτή η κατάσταση επιτρέπει τη χειροκίνητη προσαρμογή των ρυθμίσεων χρώματος για το κόκκινο, το πράσινο και το μπλε. Η αλλαγή αυτών των τιμών θα αλλάξει αυτόματα τη

θερμοκρασία του χρώματος σε "user" (χρήστης). Πατήστε **User Color (Χρώμα Χρήστη)** και έπειτα μεταβείτε στο μενού **Color Setting (Ρύθμιση Χρώματος)**.

V. KEYSTONE (Κ. Τραπέζιο)—Προσαρμόστε την παραμόρφωση της εικόνας που προκαλείται από την κλίση του προβολέα.

H. KEYSTONE (Ο. Τραπέζιο)—Προσαρμόστε την παραμόρφωση της εικόνας που προκαλείται από την οριζόντια αλλαγή του προσανατολισμού του προβολέα.

AUTO KEYSTONE (Αυτόματο Τραπέζιο)—Επιλέξτε **On** για να ενεργοποιήσετε την αυτόματη διόρθωση για την κάθετη παραμόρφωση της εικόνας εξαιτίας της κλίσης του προβολέα. Επιλέξτε **Off** για να απενεργοποιήσετε την αυτόματη διόρθωση.

SEMI-AUTO KEYSTONE (Ημιαυτόματο Τραπέζιο)—Επιλέξτε **On** και πατήστε το κουμπί "Εισαγωγή" για να ενεργοποιήσετε την ημιαυτόματη διόρθωση τραπέζιου για την παραμόρφωση εικόνας. Όταν ενεργοποιηθεί, εμφανίζεται ένα συγκεκριμένο μοτίβο εικόνας. Ολοκληρώστε τις ρυθμίσεις ακολουθώντας τις παρακάτω οδηγίες.

- Ρυθμίστε την προβαλλόμενη εικόνα στην κατάλληλη θέση στην οθόνη.
- Χρησιμοποιήστε το επάνω, κάτω, αριστερό και δεξιό κουμπί για να επιλέξετε μια γωνία και πατήστε το πλήκτρο **Εισαγωγή** για να εισαγάγετε την κατάσταση διόρθωσης τραπέζιου.
- Χρησιμοποιήστε το επάνω, κάτω, αριστερό και δεξιό κουμπί για να μετακινήσετε τη γωνία και πατήστε **Εισαγωγή** για επιβεβαίωση.

ZOOM (Ζουμ)—Πατήστε \oplus για να μεγεθύνετε ψηφιακά μια εικόνα μέχρι 10 φορές στην οθόνη προβολής και πατήστε \ominus για να μικρύνετε τη μεγεθυμένη εικόνα.

ASPECT RATIO (Αναλογία Εικόνας)—Επιλέξτε μια αναλογία εικόνας για να αλλάξετε το πώς φαίνεται η εικόνα.

- **1:1** — Η πηγή εισόδου προβάλλεται χωρίς να είναι σε κλίμακα. Χρησιμοποιήστε την αναλογία εικόνας 1:1 αν χρησιμοποιείτε ένα από τα παρακάτω:
 - Καλώδιο VGA και ο υπολογιστής έχει ανάλυση μικρότερη της SXGA+ (1400 x 1050)
 - Καλώδιο Component (720p, 576i/p, 480i/p)
 - Καλώδιο S-Video
 - Καλώδιο composite
- **16:9** — Η πηγή εισόδου αλλάζει κλίμακα ώστε να χωρέσει στο πλάτος της οθόνης.
- **4:3** — Η πηγή εισόδου αλλάζει κλίμακα ώστε να χωρέσει στην οθόνη. Χρησιμοποιήστε την αναλογία εικόνας 16:9 ή 4:3 αν χρησιμοποιείτε ένα από τα παρακάτω:
 - Ανάλυση υπολογιστή μεγαλύτερη από SXGA+
 - Καλώδιο Component (1080i/p)

VIDEO MODE (Κατάσταση Βίντεο)—Επιλέξτε μια κατάσταση για να βελτιστοποιήσετε την εικόνα προβολής με βάση τη χρήση του προβολέα: **Ταινία**, **Παιχνίδια**, **H/Y, sRGB** (παρέχει πιο ακριβή εκπροσώπηση χρωμάτων) και **Χρήστης** (καθορίστε τις ρυθμίσεις που προτιμάτε). Αν αλλάξετε τις ρυθμίσεις **White Intensity (Ένταση Λευκού Φωτός)** ή **Degamma**, ο προβολέας αυτόματα μεταβαίνει στην κατάσταση **Χρήστη**.

WHITE INTENSITY (Ένταση Λευκού Φωτός)—Ρυθμίστε τη στο 0 για μεγιστοποίηση της αναπαραγωγής του χρώματος και στο 10 για μεγιστοποίηση της φωτεινότητας.

DEGAMMA—Ρυθμίστε ανάμεσα στο 1 και το 4 για να αλλάξετε την απόδοση του χρώματος της οθόνης. Η προεπιλεγμένη ρύθμιση είναι 3.

Audio Menu (Μενού Ήχου)



VOLUME (Ένταση)—Πατήστε **⊖** για να μειώσετε την ένταση και **⊕** για να αυξήσετε την ένταση του ήχου.

TREBLE (Πρίμα). Ελέγξτε τις υψηλότερες συχνότητες της πηγής ήχου σας. Πατήστε **⊖** για να μειώσετε τα πρίμα και πατήστε **⊕** για να αυξήσετε τα πρίμα.

BASS (Μπάσα). Ελέγξτε τις χαμηλότερες συχνότητες της πηγής ήχου σας. Πατήστε **⊖** για να μειώσετε τα μπάσα και πατήστε **⊕** για να αυξήσετε τα μπάσα.

MUTE (Αποκοπή Ήχου). Επιτρέπει την αποκοπή του ήχου.

AUDIO SOURCE (Πηγή Ήχου). Επιλέξτε **HDMI** για να έχετε την πηγή εξόδου HDMI ή επιλέξτε **Audio (Ήχος)** για να έχετε την πηγή εξόδου ήχου.

Management Menu (Μενού Διαχείρισης)



MENU LOCATION (Θέση του Μενού)—

Επιλέξτε τη θέση της OSD στην οθόνη.

PROJECTION MODE (Κατάσταση Προβολής)—

Επιλέξτε πώς εμφανίζεται η εικόνα:

- Μπροστινή Προβολή-Επιφάνεια Εργασίας (η προεπιλογή).
- Οπίσθια Προβολή-Επιφάνεια Εργασίας -- Ο προβολέας αντιστρέφει την εικόνα ώστε να μπορείτε να προβάλλετε πίσω από μια διαφανή οθόνη.
- Μπροστινή Προβολή-Προσάρτηση σε Οροφή -- Ο προβολέας γυρίζει την εικόνα ανάποδα για προβολή προσαρτημένη στην οροφή.
- Οπίσθια Προβολή-Προσάρτηση σε Οροφή -- Ο προβολέας αντιστρέφει και γυρίζει ανάποδα την εικόνα. Μπορείτε να κάνετε την προβολή πίσω από μια διαφανή οθόνη με τον προβολέα κρεμασμένο από την οροφή.

SIGNAL TYPE (Τύπος Σήματος)—

Επιλέξτε τον τύπο σήματος RGB, YCbCr, YPbPr.

LAMP HOUR (Ώρες Λάμπας)—

Εμφανίζει τις ώρες λειτουργίας από το μηδενισμό του χρονομέτρου της λάμπας.

LAMP RESET (Μηδενισμός Λάμπας)—Αφού εγκαταστήσετε μια νέα λάμπα, επιλέξτε το **Yes (Ναι)** για μηδενισμό του χρονομέτρου της λάμπας.

POWER SAVING (Εξοικονόμηση Ενέργειας)—Επιλέξτε **Yes (Ναι)** για να ορίσετε το διάστημα της καθυστέρησης της εξοικονόμησης ενέργειας. Το διάστημα καθυστέρησης είναι το χρονικό διάστημα που θέλετε να περιμένει ο προβολέας χωρίς να δέχεται σήμα εισόδου. Μετά από αυτό το διάστημα που έχετε ορίσει, ο προβολέας εισέρχεται στην κατάσταση εξοικονόμησης ενέργειας και σβήνει τη λάμπα. Ο προβολέας ανάβει ξανά όταν ανιχνεύσει ένα σήμα εισόδου ή όταν πατήσετε το κουμπί τροφοδοσίας. Μετά από δύο ώρες, ο προβολέας θα σβήσει και θα πρέπει να πατήσετε το κουμπί τροφοδοσίας για να ανάψει ξανά.

AUTO SOURCE (Αυτόματη Πηγή)—Επιλέξτε **On** (η προεπιλογή) για αυτόματο εντοπισμό των διαθέσιμων σημάτων εισόδου. Όταν ο προβολέας είναι αναμμένος και πατήσετε το **SOURCE (ΠΗΓΗ)**, βρίσκει αυτόματα το επόμενο διαθέσιμο σήμα εισόδου. Επιλέξτε **Off** για να κλειδώσει στο τρέχον σήμα εισόδου. Όταν είναι επιλεγμένο το **Off** και πατήσετε το **SOURCE (ΠΗΓΗ)**, επιλέγετε ποιο σήμα εισόδου θέλετε να χρησιμοποιήσετε.

OSD Lock (Κλείδωμα OSD)—Επιλέξτε **Yes (Ναι)** για να ενεργοποιήσετε το **Κλείδωμα OSD** για την απόκρυψη του μενού OSD. (Η πατώντας το κουμπί Μενού στον πίνακα ελέγχου για 15 δευτερόλεπτα) και επιλέξτε **No (Όχι)** για να απενεργοποιήσετε το **Κλείδωμα OSD** για την απόκρυψη του μενού OSD. (Η πατώντας το κουμπί Μενού στον πίνακα ελέγχου για 15 δευτερόλεπτα πάλι).

RF_CH LEARNING (Εκμάθηση Καναλιού RF)—Ανατρέξτε στη σελίδα 34.

Eco Mode (Κατάσταση Eco)—Επιλέξτε **On** για να λειτουργήσετε τον προβολέα με λιγότερη ισχύ (250 Watt) η οποία μπορεί να σας δώσει μεγαλύτερη διάρκεια ζωής της λάμπας, πιο ήσυχη λειτουργία και πιο σκοτεινή φωτεινότητα της οθόνης.

Επιλέξτε **Off** για λειτουργία με κανονική ισχύ (300 Watt).

AUTO SOURCE (Αυτόματη Πηγή)—Επιλέξτε **On** (η προεπιλογή) για αυτόματο εντοπισμό των διαθέσιμων σημάτων εισόδου. Όταν ο προβολέας είναι αναμμένος και πατήσετε το **SOURCE (ΠΗΓΗ)**, βρίσκει αυτόματα το επόμενο διαθέσιμο σήμα εισόδου. Επιλέξτε **Off** για να κλειδώσει στο τρέχον σήμα εισόδου. Όταν είναι επιλεγμένο το **Off** και πατήσετε το **SOURCE (ΠΗΓΗ)**, επιλέγετε ποιο σήμα εισόδου θέλετε να χρησιμοποιήσετε.

OSD TIMEOUT (Χρονικό Όριο OSD)—Ρυθμίστε τη χρονική καθυστέρηση του χρονικού ορίου OSD. Η προεπιλεγμένη ρύθμιση είναι 30 δευτερόλεπτα.

TEST PATTERN (Μοτίβο Ελέγχου)—Επιλέξτε **On** για να εμφανιστεί το ενσωματωμένο **μοτίβο ελέγχου** για τον έλεγχο της εστίασης και της ανάλυσης.

Geef uw wachtwoord op

Wachtwoord (code 4 tekens): -

A	B	C	D	E	F	G	H	I	J
K	L	M	N	O	P	Q	R	S	T
U	V	W	X	Y	Z	0	1	2	3
4	5	6	7	8	9	←	Enter	Afsluiten	

+ - ↓ ↑ Selecteren

↩ Bevestigen

PASSWORD ENABLE (Ρύθμιση Κωδικού Πρόσβασης)—

Επιλέξτε **On** για να ορίσετε έναν κωδικό πρόσβασης. Επιλέξτε **Off** για να απενεργοποιήσετε τη λειτουργία του κωδικού πρόσβασης.

CHANGE PASSWORD (Αλλαγή Κωδικού Πρόσβασης)—Πατήστε το για να αλλάξετε τον κωδικό σύμφωνα με τις προτιμήσεις σας.

Language Menu (Μενού Γλώσσας)



Πατήστε  ή  για να επιλέξετε τη γλώσσα που προτιμάτε για την OSD.

PIP Setting Menu (Μενού Ρυθμίσεων PIP)



 **ΣΗΜΕΙΩΣΗ 1:** Η εικόνα PIP ενεργοποιείται μόνο όταν και οι δύο παρακάτω τύποι σήματος είναι συνδεδεμένοι στον προβολέα.

Τύπος 1: Σήματα S-Video, Composite Video, M1-D και

Τύπος 2: σήματα D-sub, BNC, Component, HDMI, M1.

 **ΣΗΜΕΙΩΣΗ 2:** Όταν κάνετε εναλλαγή μεταξύ του προσκηνίου και του φόντου, το ελάχιστο μέγεθος οθόνης του προσκηνίου

ποικίλλει ανάλογα με τους διαφορετικούς συνδυασμούς πηγών σηματος για το PIP.

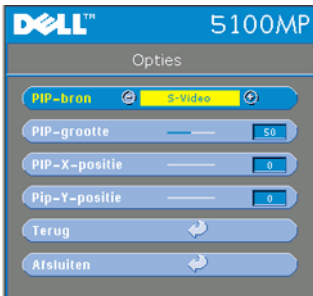

μέγεθος εικόνας του προσκηνίου.

PIP X POSITION (Θέση X PIP) —Ρυθμίστε οριζόντια τη θέση της εικόνας PIP.

PIP Y POSITION (Θέση Y PIP) —Ρυθμίστε κατακόρυφα τη θέση της εικόνας PIP.

PBP IMAGE (Εικόνα PBP) —Επιλέξτε **On** για να ενεργοποιήσετε την εμφάνιση εικόνας πλάι σε εικόνα. Επιλέξτε **Off** για να απενεργοποιήσετε τη λειτουργία εμφάνισης εικόνας πλάι σε εικόνα.

PIP IMAGE (Εικόνα PIP)—Επιλέξτε **On** για να μεταβείτε στο μενού **Options (Επιλογές)** και να επιλέξετε τις ακόλουθες ρυθμίσεις. Επιλέξτε **Off** για να απενεργοποιήσετε τη λειτουργία εμφάνισης εικόνας σε εικόνα.

PIP SOURCE (Πηγή PIP) —Χρησιμοποιήστε το στοιχείο **PIP Source (Πηγή PIP)** για να επιλέξετε την πηγή οθόνης για το προσκηνίο. Η διαθέσιμη πηγή PIP στην επιλογή OSD εξαρτάται από την τρέχουσα κύρια πηγή εισόδου. Για τους δυνατούς συνδυασμούς των πηγών ανατρέξτε στη σελίδα 51.

PIP SIZE (Μέγεθος PIP) —Ρυθμίστε το

Network Settings Menu (Μενού Ρυθμίσεων Δικτύου)



DHCP —Επιλέξτε **On** για να αντιστοιχίσετε μια διεύθυνση IP στον προβολέα από ένα διακομιστή DHCP. Επιλέξτε **Off** για να αντιστοιχίσετε μια διεύθυνση IP μη αυτόματα.

IP ADDRESS (Διεύθυνση IP)—Πατήστε **Εισαγωγή** για να ορίσετε μια διεύθυνση IP. Πατήστε το αριστερό ή δεξιό κουμπί για να επιλέξετε τη θέση του αριθμού και το επάνω ή κάτω κουμπί για να αλλάξετε τον αριθμό.

SUBNET MASK (Μάσκα Subnet)—Πατήστε **Εισαγωγή** για να ορίσετε έναν αριθμό μάσκας subnet. Πατήστε το αριστερό ή δεξιό κουμπί για να επιλέξετε τη θέση του αριθμού και το επάνω ή κάτω κουμπί για να αλλάξετε τον αριθμό.

GATEWAY (Πύλη)—Επιλέξτε για να ορίσετε την προεπιλεγμένη πύλη του δικτύου στο οποίο συνδέεται ο προβολέας. Πατήστε το αριστερό ή δεξιό κουμπί για να επιλέξετε τη θέση του αριθμού και το επάνω ή κάτω κουμπί για να

αλλάξετε τον αριθμό.

DNS—Πληκτρολογήστε τη διεύθυνση IP του διακομιστή DNS στο δίκτυο στο οποίο συνδέεται ο προβολέας. Χρησιμοποιούνται 12 αριθμητικοί χαρακτήρες.

APPLY CHANGE (Εφαρμογή Αλλαγής)—Πατήστε για επιβεβαίωση των ρυθμίσεων.

RESET NETWORK SETTING (Επαναφορά Ρυθμίσεων Δικτύου)—Πατήστε για επαναφορά των προεπιλεγμένων ρυθμίσεων.

Factory Reset Menu (Μενού Επαναφοράς Εργοστασιακών Ρυθμίσεων)



FACTORY RESET (Επαναφορά Εργοστασιακών Ρυθμίσεων)—Επιλέξτε **Ναι** για να επαναφέρετε τον προβολέα στις προεπιλεγμένες εργοστασιακές του ρυθμίσεις. Τα στοιχεία επαναφοράς περιλαμβάνουν τόσο τις ρυθμίσεις εικόνας υπολογιστή όσο και εικόνας βίντεο.

Computer Source Menu (Μενού Πηγής Υπολογιστή)



ΣΗΜΕΙΩΣΗ : Αυτό το μενού είναι διαθέσιμο μόνο κατά τη σύνδεση με υπολογιστή.

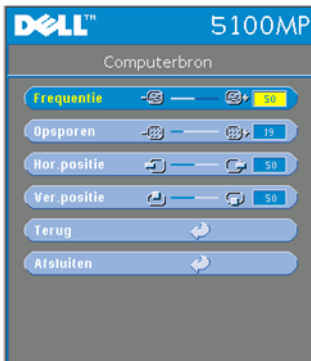

FREQUENCY (Συχνότητα)—Αλλάξτε τη συχνότητα του ρολογιού εμφάνισης δεδομένων για να ταιριάζει με τη συχνότητα της κάρτας γραφικών του υπολογιστή σας. Αν δείτε μια κάθετη γραμμή που τρεμοπαίζει, χρησιμοποιήστε το χειριστήριο **Frequency (Συχνότητα)** για να ελαχιστοποιήσετε τις γραμμές. Αυτή είναι μια ρύθμιση κατά προσέγγιση.

TRACKING (Ευθυγράμμιση)—Συγχρονίστε τη φάση του σήματος της οθόνης με την κάρτα γραφικών. Αν η εικόνα είναι ασταθής ή τρεμοπαίζει, χρησιμοποιήστε το **Tracking (Ευθυγράμμιση)** για να τη διορθώσετε. Αυτή είναι μια μικρορύθμιση.



ΣΗΜΕΙΩΣΗ : Ρυθμίστε πρώτα το **Frequency (Συχνότητα)** και μετά το **Tracking (Ευθυγράμμιση)**.

HOR. POSITION (Οριζόντια Θέση)—Πατήστε το **-** για να ρυθμίσετε την οριζόντια θέση της εικόνας στα αριστερά και το **+** για να ρυθμίσετε την οριζόντια θέση της εικόνας στα δεξιά.

VER. POSITION (Κάθετη Θέση). Πατήστε το **-** για να ρυθμίσετε την κάθετη θέση της εικόνας προς τα κάτω και το **+** για να ρυθμίσετε την κάθετη θέση της εικόνας προς τα πάνω.

Video Source Menu (Μενού Πηγής Βίντεο)



ΣΗΜΕΙΩΣΗ : Αυτό το μενού είναι διαθέσιμο μόνο με συνδεδεμένο σήμα S-video, Video (composite).



χρώματος στην εικόνα.

SATURATION (Κορεσμός)—Ρυθμίστε μια πηγή εικόνας από μαύρο και άσπρο σε πλήρως κορεσμένο χρώμα. Πατήστε **(-)** για να μειώσετε την ποσότητα του χρώματος στην εικόνα και **(+)** για να αυξήσετε την ποσότητα του χρώματος στην εικόνα.

SHARPNESS (Ευκρίνεια)—Πατήστε **(-)** για να μειώσετε την ευκρίνεια και **(+)** για να αυξήσετε την ευκρίνεια της εικόνας.

TINT (Απόχρωση)—Πατήστε **(-)** για να μειώσετε την ποσότητα του πράσινου χρώματος στην εικόνα και **(+)** για να αυξήσετε την ποσότητα του κόκκινου

RF Learning Connections (Συνδέσεις Εκμάθησης RF)



Αυτόματη Εκμάθηση για την Αλλαγή του Καναλιού RF Μεταξύ Τηλεχειριστηρίου και Προβολέα

- Ανάψτε τον προβολέα.
- Πατήστε το κουμπί "Μενού" στον πίνακα ελέγχου και μεταβείτε στο μενού "Management (Διαχείριση)-->RF Ch Learning (Εκμάθηση Καναλιού RF)".
- Επιλέξτε **Yes (Ναι)** με τα κουμπιά ελέγχου για να περάσετε σε κατάσταση **Learning Standby (Αναμονή Εκμάθησης)**. Ο προβολέας θα περάσει σε κατάσταση αναμονής για **RF Learning (Εκμάθηση RF)** και θα εμφανιστεί το μενού **RF Learning (Εκμάθηση RF)** menu.
- Ανοίξτε το καπάκι των μπαταριών στο τηλεχειριστήριο και πατήστε το κουμπί **Προγραμματισμός** για να ξεκινήσετε τη διαδικασία **RF Learning (Εκμάθηση RF)** για το τηλεχειριστήριο και τον προβολέα. Επιστροφή στις Εργοστασιακές Προεπιλογές για το Κανάλι RF
- Επιλέξτε **Yes (Ναι)** στο μενού **RF Learning Setting (Ρυθμίσεις Εκμάθησης RF)** και μεταβείτε στο μενού **RF Reset to Default (Επαναφορά Προεπιλογών RF)**.

Επιλέξτε **Reset to Default Channel (Επαναφορά Προεπιλεγμένου Καναλιού)** για να επαναφέρει ο προβολέας το προεπιλεγμένο εργοστασιακό κανάλι.

- Πατήστε το κουμπί **Προγραμματισμός** στο τηλεχειριστήριο για 5 δευτερόλεπτα για να επαναφέρετε τον πομπό στο προεπιλεγμένο εργοστασιακό κανάλι.
- Η επιτυχής επαναφορά του προεπιλεγμένου καναλιού και στις δύο συσκευές μπορεί να επιβεβαιωθεί όταν ο πομπός του τηλεχειριστηρίου ελέγχει τον προβολέα.

Αυτόματη Εκμάθηση για την Αλλαγή του Καναλιού RF Μεταξύ του Τηλεχειριστηρίου και του Ασύρματου USB Dongle

Βήμα 1	Ανοίξτε το κάλυμμα του τηλεχειριστηρίου.
Βήμα 2	Πιέστε το dongle.
Βήμα 3	Βγάλτε το dongle από το τηλεχειριστήριο.
Βήμα 4	Τοποθετήστε το dongle στη θύρα USB του επιτραπέζιου ή φορητού υπολογιστή σας. Το dongle γίνεται κόκκινο.
Βήμα 5	Πατήστε το κουμπί LED στο dongle και θα αναβοσβήσει σε κόκκινο χρώμα για 13 δευτερόλεπτα.
Βήμα 6	Πατήστε το κουμπί "Προγραμματισμός" στο πίσω μέρος του τηλεχειριστηρίου μέσα σε 13 δευτερόλεπτα για να ξεκινήσετε τη διαδικασία RF Learning (Εκμάθηση RF) . <ul style="list-style-type: none">• Αν οι διαδικασίες είναι επιτυχείς, το LED του dongle θα παραμείνει κόκκινο και θα σταματήσει να αναβοσβήνει.• Ελέγξτε αν έχει ενεργοποιηθεί η λειτουργία ποντικού χρησιμοποιώντας το τηλεχειριστήριο. Αν ναι, το LED του dongle θα εμφανίσει ένα πράσινο σήμα.
Βήμα 7	Χρήση του τηλεχειριστηρίου για τη διαχείριση του επιτραπέζιου ή φορητού υπολογιστή σας.

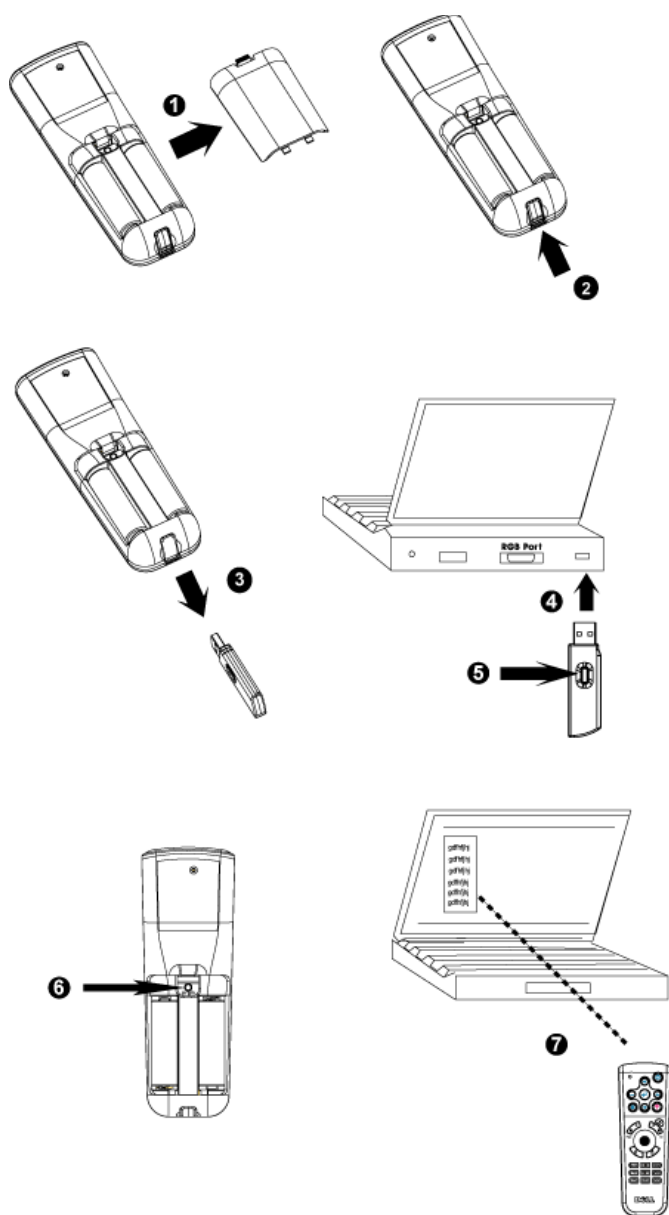

Για Διαχείριση του Προβολέα από το Web Management (Διαχείριση Web)

Διαμόρφωση των Ρυθμίσεων Δικτύου

Αν ο προβολέας είναι συνδεδεμένος σε δίκτυο, μπορείτε να έχετε πρόσβαση σε αυτόν από ένα πρόγραμμα περιήγησης στο Web διαμορφώνοντας τις ρυθμίσεις δικτύου (TCP/IP). Όταν χρησιμοποιείτε τη λειτουργία δικτύου, η διεύθυνση IP πρέπει να είναι μοναδική. Για να ορίσετε τις παραμέτρους για τις ρυθμίσεις δικτύου, δείτε την ενότητα Network Settings Menu (Μενού Ρυθμίσεων Δικτύου) στη σελίδα 32.

Πρόσβαση στο Web Management (Διαχείριση Δικτύου)

Χρησιμοποιήστε τον Internet Explorer 5.0 ή νεότερη έκδοση ή τον Netscape Navigator 7.0 ή νεότερη έκδοση και εισαγάγετε τη διεύθυνση IP. Μπορείτε τώρα να έχετε πρόσβαση στο **Web Management (Διαχείριση Δικτύου)** και να διαχειρίζεστε τον προβολέα από μια απομακρυσμένη θέση.

Διαχείριση Ιδιοτήτων

Home (Αρχική Σελίδα)

DELL™ 5100MP Web Management

- [▶ Startpagina](#)
- [▶ Netwerkinstellingen](#)
- [▶ Status en bediening projector](#)
- [▶ E-mailwaarschuwing](#)
- [▶ Wachtwoordinstelling](#)

Startpagina

Welkom bij DELL 5100MP Web Management.

Projectorinformatie

Groepsnaam:	5100MP
Projectornaam:	D12020
Locatie:	
Contact:	
Status:	Stand-by
Lampuren:	0 u.
Firmware versie:	A0.60
IP-adres:	192.168.4.50
MAC-adres:	00:60:E9:01:2E:F4
Beheerderswachtwoord:	Uitschakelen

Taal

▼

Εμφανίζει πληροφορίες Group name (Όνομα ομάδας), Projector name (Όνομα προβολέα), Location (Θέση), Contact (Επαφή), Lamp hours (Ώρες λάμπας), Firmware version (Έκδοση υλικολογισμικού), IP address (Διεύθυνση IP), MAC address (Διεύθυνση MAC) και Admin password (Κωδικός πρόσβασης διαχειριστή).

Network Setting (Ρυθμίσεις Δικτύου)

Ανατρέξτε στην ενότητα OSD στη σελίδα 32.

The screenshot shows the Dell 5100MP Web Management interface. The top navigation bar is blue with the Dell logo and the text "5100MP Web Management". On the left, there is a sidebar with five menu items: "Startpagina", "Netwerkinstellingen" (highlighted), "Status en bediening projector", "E-mailwaarschuwing", and "Wachtwoordinstelling". The main content area is titled "Netwerkinstellingen" and contains the following fields and options:

- Groepsnaam: 5100MP
- Projectornaam: D12020
- Locatie: (empty)
- Contact: (empty)
- Verzenden button

Below the form, there are two radio button options: "DHCP" (selected) and "Handmatig". Underneath, there are five input fields for network configuration:

- IP-adres: 192.168.4.50
- Subnetmasker: 255.255.255.0
- Gateway: 192.168.4.254
- DNS-server: 192.168.1.35
- Verzenden button

- Ορίστε τις πληροφορίες Group Name (Όνομα Ομάδας), Projector Name (Όνομα Προβολέα), Location (Θέση) και Contact (Επαφή) σε αυτή την καρτέλα και πατήστε **Submit (Υποβολή)** για να επιβεβαιώσετε τις ρυθμίσεις.
- Επιλέξτε **DHCP** για να αντιστοιχίσετε μια διεύθυνση IP στον προβολέα από ένα διακομιστή **DHCP** αυτόματα ή **Manual (Μη Αυτόματα)** για να αντιστοιχίσετε μια διεύθυνση IP μη αυτόματα.

Projector Status and Control (Κατάσταση και Έλεγχος Προβολέα)

Η λειτουργία είναι ίδια με την Προβολή στην Οθόνη.

DELL™ 5100MP Web Management

- [▶ Startpagina](#)
- [▶ Netwerkinstellingen](#)
- [▶ **Status en bediening projector**](#)
- [▶ E-mailwaarschuwing](#)
- [▶ Wachtwoordinstelling](#)

Status en bediening projector

Toestand van projector

Toestand van projector

Energie besparen

Lampuren

Foutstatus

Beeldbesturing

Gebruiksmodus Vol vermogen eco-stand

Projectiemodus

Bron selecteren

Videostand

Leeg scherm Aan Uit

Beeldverhouding 1:1 16:9 4:3

Helderheid (0-100)

Contrast (0-100)

Audiobesturing

Volume (0-90)

Διαχειριστείτε την κατάσταση του προβολέα, τον έλεγχο της εικόνας και τον έλεγχο του ήχου χρησιμοποιώντας το Projector Status and Control (Κατάσταση και Έλεγχος Προβολέα).

E-mail Alert (Προειδοποίηση E-mail)

The screenshot shows the Dell 5100MP Web Management interface. The top navigation bar is blue with the Dell logo and the text "5100MP Web Management". On the left, there is a sidebar with navigation links: "Startpagina", "Netwerkinstellingen", "Status en bediening projector", "E-mailwaarschuwing" (highlighted), and "Wachtwoordinstelling". The main content area is titled "E-mailwaarschuwing" and contains the following configuration options:

- E-mailwaarschuwing**: Radio buttons for "Inschakelen" (disabled) and "Uitschakelen" (selected).
- TO**: Input field for the recipient's email address.
- CC**: Input field for the carbon copy recipient's email address.
- Van**: Input field for the sender's email address.
- Onderwerp**: Input field with the value "5100MP-D12020 Alerteren".
- SMTP-instelling**:
 - Uitgaande SMTP-server**: Input field.
 - Gebruikersnaam**: Input field.
 - Wachtwoord**: Input field.
- Alert Condition**:
 - Lampwaarschuwing
 - Levensduur lamp laag
 - Temperatuurwaarschuwing
- Buttons: "Test van e-mailalarm" and "Verzenden".

Ορίστε τις πληροφορίες E-mail address (Διεύθυνση E-mail), Owner (Κάτοχος), Subject (Θέμα) και **Alert Condition (Συνθήκη Προειδοποίησης)** για να αποστέλλονται αυτόματες ειδοποιήσεις μέσω e-mail στο διαχειριστή που έχει οριστεί.

Password Setting (Ρύθμιση Κωδικού Πρόσβασης)

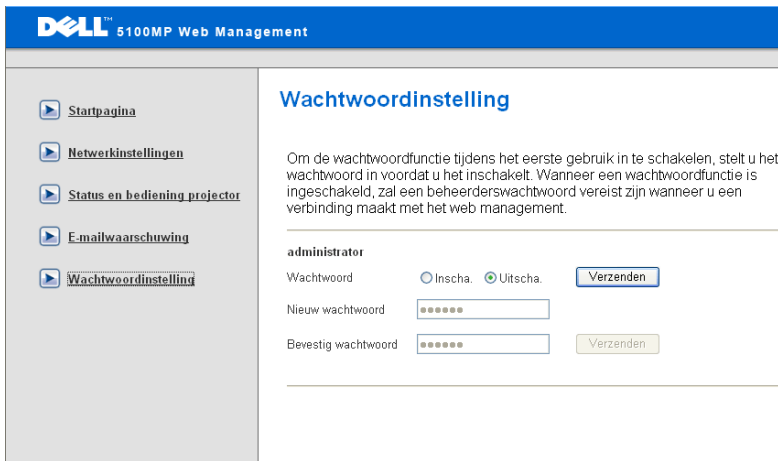

The screenshot shows the Dell 5100MP Web Management interface. On the left is a navigation menu with the following items: Startpagina, Netwerkinstellingen, Status en bediening projector, E-mailwaarschuwing, and **Wachtwoordinstelling**. The main content area is titled "Wachtwoordinstelling" and contains the following text: "Om de wachtwoordfunctie tijdens het eerste gebruik in te schakelen, stelt u het wachtwoord in voordat u het inschakelt. Wanneer een wachtwoordfunctie is ingeschakeld, zal een beheerderswachtwoord vereist zijn wanneer u een verbinding maakt met het web management." Below this text, there is a section for "administrator" with two radio buttons: "Inscha." (selected) and "Uitscha.". There are three password input fields: "Wachtwoord" (with a "Verzenden" button), "Nieuw wachtwoord" (with a "Verzenden" button), and "Bevestig wachtwoord" (with a "Verzenden" button).

Χρησιμοποιήστε το Password Setting (Ρύθμιση Κωδικού Πρόσβασης) για να ορίσετε έναν κωδικό πρόσβασης διαχειριστή για πρόσβαση στο **Web Management (Διαχείριση Web)**. Όταν ενεργοποιείτε κωδικό πρόσβασης για πρώτη φορά, ορίστε τον κωδικό πρόσβασης πριν τον ενεργοποιήσετε. Όταν ενεργοποιηθεί η λειτουργία κωδικού πρόσβασης, θα απαιτείται ο κωδικός πρόσβασης διαχειριστή για πρόσβαση στο **Web Management (Διαχείριση Web)**.



Αντιμετώπιση Προβλημάτων Του Προβολέα Σας

Αν έχετε προβλήματα με τον προβολέα, δείτε τις ακόλουθες συμβουλές αντιμετώπισης προβλημάτων. Αν το πρόβλημα δεν επιλυθεί, επικοινωνήστε με την Dell.

Πρόβλημα

Δεν εμφανίζεται εικόνα στην οθόνη.



Πιθανή Λύση

- Σιγουρευτείτε ότι έχει αφαιρεθεί το καπάκι του φακού και πως είναι αναμμένος ο προβολέας.
 - Σιγουρευτείτε πως είναι ενεργοποιημένη η εξωτερική θύρα γραφικών. Αν χρησιμοποιείτε φορητό υπολογιστή της Dell, πατήστε  . Για άλλους υπολογιστές, ανατρέξτε στην τεκμηρίωσή τους.
 - Σιγουρευτείτε πως όλα τα καλώδια έχουν συνδεθεί με ασφάλεια. Ανατρέξτε στην ενότητα "Σύνδεση του Προβολέα Σας" στη σελίδα 8."
 - Σιγουρευτείτε πως οι ακίδες στις υποδοχές δεν έχουν λυγίσει ή σπάσει.
 - Σιγουρευτείτε πως η λάμπα έχει εγκατασταθεί με ασφάλεια (ανατρέξτε στην ενότητα "Αλλαγή της Λάμπας" στη σελίδα 46").
 - Εκτέλεση ελέγχου Αυτοδιάγνωσης. Ανατρέξτε στην ενότητα "Αυτο-διάγνωση για Βίντεο" στη σελίδα 46. Σιγουρευτείτε πως τα χρώματα του μοτίβου ελέγχου είναι σωστά.
-

Πρόβλημα (συνέχεια)

Μερική, ολισθαίνουσα, ή λάθος προβαλλόμενη εικόνα



Πιθανή Λύση (συνέχεια)

- Πατήστε το κουμπί **Resync (Επανασυγχρονισμός)** στο τηλεχειριστήριο ή τον πίνακα ελέγχου.
- Αν χρησιμοποιείτε φορητό υπολογιστή της Dell, ρυθμίστε την ανάλυση του υπολογιστή σε XGA (1024 x 768):
 - a Κάντε δεξιά κλικ σε ένα μη χρησιμοποιούμενο κομμάτι της επιφάνειας εργασίας των Windows, κάντε κλικ στο **Properties (Ιδιότητες)** και έπειτα επιλέξτε την καρτέλα **Settings (Ρυθμίσεις)**.
 - b Επιβεβαιώστε πως η ρύθμιση είναι 1024 x 768 pixel για τη θύρα εξωτερικής οθόνης.
 - c Πατήστε  .

Αν έχετε δυσκολίες στην αλλαγή αναλύσεων ή παγώνει η οθόνη σας, επανεκκινήστε τον εξοπλισμό και τον προβολέα.

Αν δεν χρησιμοποιείτε φορητό υπολογιστή της Dell, ανατρέξτε στην τεκμηρίωση του υπολογιστή σας.

Η οθόνη δεν εμφανίζει την παρουσίασή σας

Αν χρησιμοποιείτε φορητό υπολογιστή, πατήστε  .

Η εικόνα είναι ασταθής ή τρεμοπαίζει

Ρυθμίστε την ευθυγράμμιση στην καρτέλα **Computer Source (Πηγή Υπολογιστή)** της OSD.

Η εικόνα έχει μια κάθετη γραμμή που τρεμοπαίζει

Ρυθμίστε τη συχνότητα στην καρτέλα **Computer Source (Πηγή Υπολογιστή)** της OSD.

Δεν είναι σωστό το χρώμα της εικόνας

- Αν το σήμα εξόδου της κάρτας γραφικών σας είναι συγχρονισμένο στο Πράσινο, και θέλετε να προβληθεί σήμα VGA στα 60Hz, μεταβείτε στην OSD και επιλέξτε Management (Διαχείριση), επιλέξτε Signal Type (Τύπος Σήματος) και έπειτα επιλέξτε **RGB**.
- Εκτελέστε τον Αυτό-διαγνωστικό έλεγχο (ανατρέξτε στην ενότητα Αυτό-διάγνωση για βίντεο ") για μια προκαταρκτική διάγνωση στο πρόβλημα του χρώματος της εικόνας. Σιγουρευτείτε πως τα χρώματα του μοτίβου ελέγχου είναι σωστά.

Η εικόνας δεν είναι εστιασμένη

- 1 Ρυθμίστε το δαχτυλίδι εστίασης στο φακό του προβολέα.
- 2 Σιγουρευτείτε πως η οθόνη προβολής είναι μέσα στην απαιτούμενη απόσταση από τον προβολέα (4,9 πόδια [1,5 μ.] με 39,4 πόδια [12 μ.]).

Πρόβλημα (συνέχεια)	Πιθανή Λύση (συνέχεια)
Η εικόνα είναι παραμορφωμένη κατά την προβολή ενός DVD 16:9	<p>Ο προβολέας ανιχνεύει αυτόματα ένα DVD 16:9 και ρυθμίζει την αναλογία εικόνας σε πλήρη οθόνη με προεπιλεγμένη ρύθμιση 4:3 (letter-box).</p> <p>Αν η εικόνα εξακολουθεί να είναι παραμορφωμένη, ρυθμίστε την αναλογία εικόνας ως εξής:</p> <ul style="list-style-type: none"> • Αν αναπαράγετε ένα DVD 16:9, επιλέξτε τύπο αναλογίας εικόνας 4:3 στη συσκευή DVD (αν γίνεται). • Αν δε μπορείτε να επιλέξετε τον τύπο αναλογίας εικόνας 4:3 στη συσκευή DVD, επιλέξτε αναλογία εικόνας 4:3 στο μενού Image Settings (Ρυθμίσεις Εικόνας) στην OSD.
Η εικόνα είναι αντεστραμμένη	Επιλέξτε Management (Διαχείριση) από την OSD και ρυθμίστε την κατάσταση προβολής.
Η λάμπα έχει καεί ή κάνει έναν ξερό ήχο	Όταν η λάμπα φτάσει στο τέλος της ζωής της, μπορεί να καεί και να κάνει ένα δυνατό ξερό θόρυβο. Αν συμβεί αυτό, ο προβολέας δε θα ανάψει ξανά και θα εμφανιστεί το μήνυμα Lamp Defective (Ελαττωματική Λάμπα) στην οθόνη LCD μέχρι να αλλαχθεί η λάμπα. Για να αντικαταστήσετε τη λάμπα, ανατρέξτε στην ενότητα "Αλλαγή της Λάμπας" στη σελίδα 46.
Το φωτάκι LAMP (ΛΑΜΠΑ) είναι σταθερά πορτοκαλί	Αν το φωτάκι LAMP (ΛΑΜΠΑ) είναι σταθερά πορτοκαλί, αλλάξτε τη λάμπα.
Αποτυχία κλειδώματος	Αν το φωτάκι LAMP (ΛΑΜΠΑ) αναβοσβήνει πορτοκαλί, δεν έχει κλείσει σωστά το κάλυμμα της λάμπας. Κλείστε σωστά το κάλυμμα της λάμπας. Αν το πρόβλημα δεν επιλυθεί, επικοινωνήστε με την Dell.
Το φωτάκι TEMP (ΘΕΡΜΟΚΡΑΣΙΑ) είναι σταθερά πορτοκαλί	Ο προβολέας έχει υπερθερμανθεί. Η οθόνη σβήνει αυτόματα. Ανάψτε ξανά την οθόνη αφού κρυώσει ο προβολέας. Αν το πρόβλημα δεν επιλυθεί, επικοινωνήστε με την Dell.
Το φωτάκι TEMP (ΘΕΡΜΟΚΡΑΣΙΑ) αναβοσβήνει πορτοκαλί	Παρουσιάστηκε βλάβη σε έναν ανεμιστήρα του προβολέα και ο προβολέας θα σβήσει αυτόματα. Αν το πρόβλημα δεν επιλυθεί, επικοινωνήστε με την Dell.
Το τηλεχειριστήριο δεν λειτουργεί ομαλά ή λειτουργεί σε πολύ περιορισμένη απόσταση	Μπορεί να τελειώνει η μπαταρία. Ελέγξτε αν η ακτίνα λέιζερ που μεταδίδεται από το τηλεχειριστήριο είναι πολύ αχνή. Αν είναι, αλλάξτε τις μπαταρίες με 2 νέες μπαταρίες τύπου AA.

Αυτο-διάγνωση για Βίντεο

Ο Προβολέας Dell 5100MP παρέχει αυτο-διαγνωστικό έλεγχο της προβολής βίντεο (για Video, S-video, Component-i). Χρησιμοποιήστε αυτήν την εξελεγχόμενη λειτουργία για προκαταρκτική αυτοδιάγνωση στον προβολέα σας όταν αντιμετωπίσετε πρόβλημα προβολής για το βίντεο.

- 1 Αφού ανάγνευτε τον προβολέα, πατήστε ταυτόχρονα για 3 δευτερόλεπτα τα κουμπιά "+" και "-" στον πίνακα ελέγχου και απελευθερώστε τα κουμπιά όταν η οθόνη δεν δείχνει τίποτα.
- 2 Πατήστε ξανά τα κουμπιά "+" και "-" για να βγείτε από την κατάσταση διάγνωσης.
- 3 Όσο είστε στην κατάσταση Αυτοδιάγνωσης, η οθόνη θα εκτελέσει έναν κύκλο ελέγχου επτά χρωμάτων, ως εξής:
Κόκκινο--> Πράσινο--> Μπλε--> Λευκό--> Μπλε Ηλεκτρικό--> Σκούρο Πράσινο--> Κίτρινο. Σιγουρευτείτε πως τα χρώματα του μοτίβου ελέγχου είναι σωστά. Επικοινωνήστε με την Dell αν τα χρώματα δεν εμφανίζονται σωστά.

Αλλαγή της Λάμπας

Αντικαταστήστε τη λάμπα όταν εμφανιστεί στην οθόνη το μήνυμα "Lamp is approaching the end of its useful life in full power operation. Replacement suggested! www.dell.com/lamps" (Η λάμπα πλησιάζει στο τέλος της ωφέλιμης ζωής της σε λειτουργία πλήρους τροφοδοσίας. Προτείνεται αντικατάσταση. www.dell.com/lamps). Αν αυτό το πρόβλημα δεν επιλυθεί με την αλλαγή της λάμπας, επικοινωνήστε με την Dell.

⚠ ΠΡΟΣΟΧΗ: Η λάμπα ζεσταίνεται πολύ κατά τη χρήση. Μην επιχειρήσετε να αντικαταστήσετε τη λάμπα εάν δεν περάσουν τουλάχιστον 30 λεπτά για να κρυώσει ο προβολέας.

⚠ ΠΡΟΣΟΧΗ: Ποτέ μην αγγίζετε το γλόμπο ή το γυαλί της λάμπας. Ο γλόμπος μπορεί να εκραγεί εξαιτίας λανθασμένων χειρισμών, οι οποίοι περιλαμβάνουν το άγγιγμα του γλόμπου ή του γυαλιού της λάμπας.

- 1 Σβήστε τον προβολέα και αποσυνδέστε το καλώδιο τροφοδοσίας.
- 2 Αφήστε τον προβολέα να κρυώσει για τουλάχιστον 30 λεπτά.
- 3 Χαλαρώστε τις 2 βίδες που ασφαλίζουν το κάλυμμα της λάμπας και αφαιρέστε το κάλυμμα.
- 4 Χαλαρώστε τις 2 βίδες που ασφαλίζουν τη λάμπα.

5 Τραβήξτε προς τα πάνω τη λάμπα από τη μεταλλική λαβή της.

6 Ακολουθήστε τα βήματα 1 έως 5 αντίστροφα για να εγκαταστήσετε τη νέα λάμπα.

7 Μηδενίστε το χρόνο χρήσης της λάμπας επιλέγοντας το αριστερό εικονίδιο **Lamp Reset (Μηδενισμός Λάμπας)** στην καρτέλα **Management (Διαχείριση)** της OSD.

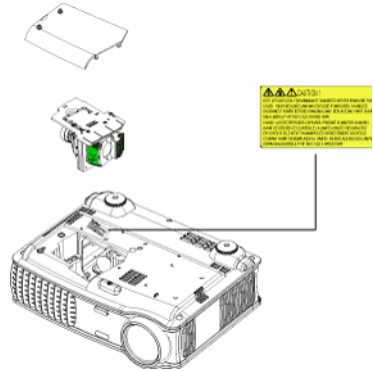

ΣΗΜΕΙΩΣΗ : Η Dell μπορεί να ζητήσει να της επιστραφούν οι καμένες λάμπες που αντικαθίστανται με εγγύηση. Σε αντίθετη περίπτωση, επικοινωνήστε με την τοπική υπηρεσία απορριμμάτων σας για τη διεύθυνση του κοντινότερου σημείου απόρριψης.



ΠΡΟΣΟΧΗ: Απόρριψη Λάμπας (μόνο για τις ΗΠΑ)
Ⓜ Η ΛΑΜΠΑ(ΕΣ) ΣΤΟ ΕΣΩΤΕΡΙΚΟ ΑΥΤΟΥ ΤΟΥ ΠΡΟΪΟΝΤΟΣ ΠΕΡΙΕΧΟΥΝ ΥΔΡΑΡΓΥΡΟ ΚΑΙ ΠΡΕΠΕΙ ΝΑ ΑΝΑΚΥΚΛΩΝΟΝΤΑΙ Ή ΝΑ ΑΠΟΡΡΙΠΤΟΝΤΑΙ ΣΥΜΦΩΝΑ ΜΕ ΤΟΥΣ ΤΟΠΙΚΟΥΣ, ΠΟΛΙΤΕΙΑΚΟΥΣ Ή ΟΜΟΣΠΟΝΔΙΑΚΟΥΣ ΝΟΜΟΥΣ. ΓΙΑ ΠΕΡΙΣΣΟΤΕΡΕΣ ΠΛΗΡΟΦΟΡΙΕΣ ΕΠΙΣΚΕΦΘΕΙΤΕ ΤΗΝ ΤΟΠΟΘΕΣΙΑ WWW.DELL.COM/HG Ή ΕΠΙΚΟΙΝΩΝΗΣΤΕ ΜΕ ΤΗΝ ELECTRONIC INDUSTRIES ALLIANCE ΣΤΗΝ ΤΟΠΟΘΕΣΙΑ WWW.EIAE.ORG. ΓΙΑ ΠΛΗΡΟΦΟΡΙΕΣ ΑΠΟΡΡΙΨΗΣ ΓΙΑ ΣΥΓΚΕΚΡΙΜΕΝΕΣ ΛΑΜΠΕΣ ΕΠΙΣΚΕΦΘΕΙΤΕ ΤΗΝ ΤΟΠΟΘΕΣΙΑ WWW.LAMPRECYCLE.ORG.

Προδιαγραφές

Βαλβίδα Φωτός	Τεχνολογία μονού τσιπ 0.95" SXGA+ DLPT™ LVDS (διαφορική σηματοδότηση χαμηλής τάσης)
Φωτεινότητα	3300 ANSI Lumens (Μέγ.)
Αναλογία Αντίθεσης	Τυπική 2500:1 (Πλήρης /Καθόλου)
Ομοιομορφία	Τυπική 80% (Πρότυπο Ιαπωνίας - JBMA)
Αριθμός Pixel	1400 x 1050 (SXGA+)
Προβαλλόμενο Χρώμα	16,7 εκατομμύρια χρώματα
Ταχύτητα Τροχού Χρώματος	100~127,5Hz (2X)
Φακοί Προβολής	F/2,6~2,87, f=39,1~46,92 χιλ. με χειροκίνητο ζουμ 1,2x
Μέγεθος Οθόνης Προβολής	30,8-295,3 ίντσες (διαγώνιος)
Απόσταση Προβολής	4,9~39,4 πόδια (1,5 ~12 μ.)
Συμβατότητα Βίντεο	Συμβατότητα με NTSC, NTSC 4.43, PAL, PAL-M, PAL-N, SECAM και HDTV (1080i/p, 720p, 576i/p, 480i/p) Δυνατότητα Composite video, Component video και S-video
Ο. Συχνότητα	15 kHz - 100 kHz (Αναλογική) 30 kHz - 64 kHz (Ψηφιακή)
Κ. Συχνότητα	43 Hz - 120 Hz (Αναλογική) 43 Hz - 85 Hz (Ψηφιακή)
Τροφοδοσία Ρεύματος	Παγκόσμιο 90-240V AC 50-60Hz με είσοδο PFC
Κατανάλωση Ρεύματος	400 Watt τυπική, 335 Watt σε κατάσταση eco
Ήχος	2 ηχεία, 2 watt RMS

Επίπεδο Θορύβου	37dB(A) Πλήρης κατάσταση, 31dB(A) κατάσταση Eco
Βάρος	8,2 λίμπρες (3,73 κιλά)
Διαστάσεις (Π x Υ x Β)	Εξωτερικές 13 x 10,3 x 4,5 ± 0,04 ίντσες (329,8 x 261,4 x 115,2 ± 1 χιλ.)
Συνθήκες Περιβάλλοντος	Θερμοκρασία λειτουργίας: 5°C - 35°C (41°F- 95°F) Υγρασία: 80% μέγιστη Θερμοκρασία αποθήκευσης: -20°C έως 60°C (-4°F έως 140°F) Υγρασία: 80% μέγιστη
Κανονισμοί	FCC, CE, VCCI, UL, cUL, TuV- GS, ICES-003, C-Tick, GOST, PCBC, CCC, PSB, EZU, NOM, S- TuV/Αργεντινή
Πρωτόκολλο Δικτύου	10/100 Base-T TCP/IP ICMP ARP SNMP V1.0 SMTP DHCP HTTP
Υποδοχές εισόδου/εξόδου (I/O)	Τροφοδοσία: Υποδοχή εισόδου τροφοδοσίας AC Είσοδος υπολογιστή: ένα M1-DA για αναλογικά/ψηφιακά/component, HDTV σήματα εισόδου, ένα D-sub 15 ακίδων για αναλογικά/component, HDTV σήματα εισόδου, ένα BNC R/G/B/H/V για αναλογικά RGB σήματα εισόδου. Έξοδος υπολογιστή: ένα D-sub 15 ακίδων Είσοδος βίντεο: 3 υποδοχές RCA για είσοδο component video/HDTV, μία είσοδος mini-DIN 4 ακίδων S-video, μία υποδοχή RCA για είσοδο composite video Είσοδος ήχου: μία υποδοχή ακουστικών (διαμέτρου 3,5 χιλ.)

Υποδοχή εξόδου DC 12 volt @ 200mA,
έλεγχος αναμετάδοσης για αυτόματο
έλεγχο οθόνης προβολής

Μία σύνδεση RJ45 για δίκτυο

Μία είσοδο HDMI

Μία mini-DIN RS232 για ενσύρματο
τηλεχειριστήριο του προβολέα από τον
H/Y

Λάμπα

Λάμπα 300 watt, 1700 ωρών που
αντικαθίσταται από το χρήστη (μέχρι
2200 ώρες στην κατάσταση eco)



ΣΗΜΕΙΩΣΗ : Ο πραγματικός χρόνος ζωής ενός λαμπτήρα προβολέα διαφέρει ανάλογα με τις συνθήκες λειτουργίας και τους τρόπους χρήσης. Η χρήση ενός προβολέα σε συνθήκες πίεσης, μεταξύ των οποίων περιλαμβάνονται και τα περιβάλλοντα με σκόνη, με υψηλές θερμοκρασίες και η απότομη απενεργοποίηση μπορεί να οδηγήσουν σε μικρότερο χρόνο ζωής του λαμπτήρα ή πιθανόν και σε ζημία στον λαμπτήρα. Ο χρόνος ζωής του λαμπτήρα που ορίζεται για τους προβολείς της Dell αναφέρεται στον συνηθισμένο χρόνο λειτουργίας χωρίς να υπόκειται σε πιεστικές καταστάσεις για περισσότερο από το 50% των λαμπτήρων δειγματισμού πρόκειται να μειώσει το βαθμονομημένο επίπεδο φωτεινότητας του λαμπτήρα. Δεν πρόκειται για μέτρηση του χρόνου που θα σταματήσει η παραγωγή φωτός του λαμπτήρα.

Αναθέσεις Ακίδων RS232

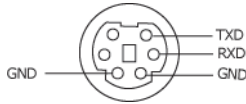

Πρωτόκολλο RS232

- Ρυθμίσεις Επικοινωνίας

Ρυθμίσεις σύνδεσης	Τιμή
Ρυθμός Μεταφοράς:	19200
Bit δεδομένων:	8
Ισοτιμία	Καμία
Bit Διακοπής	1

- **Είδη εντολών**
Για ανάδυση του μενού της OSD και αλλαγή των ρυθμίσεων.
- **Σύνταξη εντολών Ελέγχου (Από τον Η/Υ στον Προβολέα)**
[H][AC][SoP][CRC][ID][SoM][ENTOAH]
- **Π.Χ. : Εντολή Ανάμματος (Αποστολή χαμηλού byte πρώτα)**
-->0xBE, 0xEF, 0x10, 0x05, 0x00, 0xC6, 0xFF, 0x11, 0x11, 0x01, 0x00, 0x01
- **Λίστα Εντολών Ελέγχου**
Μεταβείτε στην τοποθεσία support.dell.com για να δείτε τους τελευταίους κωδικούς RS232.

Πηγές συνδυασμού PIP

Πηγή	M1 RGB	M1 Component	VGA Υπολογιστής	VGA Component	BNC RGB	BNC Component	RCA Component	HDMI
S-Video	PIP	PIP	PIP	PIP	PIP	PIP	PIP	PIP
Composite	PIP	PIP	PIP	PIP	PIP	PIP	PIP	PIP
M1 Ψηφιακό	X	X	PIP	PIP	PIP	PIP	PIP	PIP



ΣΗΜΕΙΩΣΗ : Αν δύο πηγές συνδυασμού υπερβαίνουν το εύρος ζώνης του scaler, ο προβολέας θα εμφανίσει μαύρη εικόνα.

Καταστάσεις Συμβατότητας

Κατάσταση	Ανάλυση	(ΑΝΑΛΟΓΙΚΗ)		(ΨΗΦΙΑΚΗ)	
		Κ. Συχνότητα (Hz)	Ο. Συχνότητα (KHz)	Κ. Συχνότητα (Hz)	Ο. Συχνότητα (KHz)
VGA	640X350	70	31.5	70	31.5
VGA	640X350	85	37.9	85	37.9
VGA	640X400	85	37.9	85	37.9
VGA	640X480	60	31.5	60	31.5
VGA	640X480	72	37.9	72	37.9
VGA	640X480	75	37.5	75	37.5
VGA	640X480	85	43.3	85	43.3
VGA	720X400	70	31.5	70	31.5
VGA	720X400	85	37.9	85	37.9
SVGA	800X600	56	35.2	56	35.2
SVGA	800X600	60	37.9	60	37.9
SVGA	800X600	72	48.1	72	48.1
SVGA	800X600	75	46.9	75	46.9
SVGA	800X600	85	53.7	85	53.7
XGA	1024X768	43.4	35.5	-	-
XGA	1024X768	60	48.4	60	48.4
XGA	1024X768	70	56.5	70	56.5
XGA	1024X768	75	60	75	60
XGA	1024X768	85	68.7	-	-
SXGA	1280X1024	60	63.98	60	63.98
SXGA	1280X1024	75	79.98	-	-
SXGA	1280x1024	85	91.1	-	-
*SXGA+	1400x1050	60	63.98	-	-
*UXGA	1600x1200	60	75	-	-
MAC LC13*	640X480	66.66	34.98	-	-
MAC II 13*	640X480	66.68	35	-	-
MAC 16*	832X624	74.55	49.725	-	-
MAC 19*	1024X768	75	60.24	-	-
*MAC	1152X870	75.06	68.68	-	-
MAC G4	640X480	60	31.35	-	-

MAC G4	640X480	120	68.03	-	-
MAC G4	640X480	120	97.09	-	-
IMAC DV	640X480	117	60	-	-
IMAC DV	800X600	95	60	-	-
IMAC DV	1024X768	75	60	-	-
IMAC DV	1152X870	75	68.49	-	-
IMAC DV	1280X960	75	75	-	-
IMAC DV	1280X1024	85	91.1	-	-
* Συμπιεσμένη εικόνα υπολογιστή.					



ΣΗΜΕΙΩΣΗ : Το UXGA δεν υποστηρίζεται στο DVI (M1 σε DVI).

Επικοινωνία με τη Dell

Για τους πελάτες στις ΗΠΑ, καλέστε 800-WWW-DELL (800-999-3355).



ΣΗΜΕΙΩΣΗ: Εάν δεν έχετε ενεργή σύνδεση στο Διαδίκτυο, μπορείτε να βρείτε πληροφορίες επικοινωνίας πάνω στο τιμολόγιο αγοράς, τη συσκευασία, τα διαφημιστικά έντυπα ή τον κατάλογο προϊόντων της Dell.

Η Dell παρέχει πολλές επιλογές διαδικτυακής και τηλεφωνικής υποστήριξης και υπηρεσιών. Η διαθεσιμότητα εξαρτάται από τη χώρα και το προϊόν και μερικές υπηρεσίες ενδέχεται να μην διατίθενται στην περιοχή σας. Για να επικοινωνήσετε με την Dell για θέματα πωλήσεων, τεχνικής υποστήριξης ή υπηρεσιών πελατών:

- 1 Επισκεφτείτε **support.dell.com**.
- 2 Επαληθεύστε τη χώρα ή την περιοχή σας στο αναπτυσσόμενο μενού **Επιλογή Χώρας/Περιοχής** στο κάτω μέρος της σελίδας.
- 3 Κάντε κλικ στο **Επικοινωνήστε μαζί μας** στην αριστερή πλευρά της σελίδας.
- 4 Επιλέξτε την κατάλληλη σύνδεση υπηρεσίας ή υποστήριξης με βάση τις ανάγκες σας.
- 5 Επιλέξτε τη μέθοδο που είναι η πιο βολική για σας για να επικοινωνήσετε με την Dell

Παράρτημα: Γλωσσάριο

ANSI Lumens— Ένα πρότυπο για τη μέτρηση της εξόδου φωτός, που χρησιμοποιείται για τη σύγκριση προβολέων.

Aspect Ratio (Αναλογία Εικόνας)— Η πιο δημοφιλής αναλογία εικόνας είναι 4:3 (4 προς 3). Οι πρώτες τηλεοράσεις και οι μορφές εικόνας υπολογιστή είναι σε αναλογία εικόνας 4:3, που σημαίνει πως το πλάτος της εικόνας είναι 4/3 φορές μεγαλύτερο του ύψους της.

Backlit (Οπίσθιος φωτισμός)— Αναφέρεται σε ένα τηλεχειριστήριο, ή σε έναν πίνακα ελέγχου ενός προβολέα, τα οποία έχουν πλήκτρα και χειριστήρια που είναι φωτισμένα.

Bandwidth (Εύρος Ζώνης)— Ο αριθμός των κύκλων ανά δευτερόλεπτο (Hertz) που εκφράζει τη διαφορά ανάμεσα στα χαμηλότερα και τα υψηλότερα όρια συχνοτήτων μιας ζώνης συχνοτήτων. Επίσης, το πλάτος μιας ζώνης συχνοτήτων.

Brightness (Φωτεινότητα)— Η ποσότητα του φωτός που εκπέμπεται από μια οθόνη ή μια οθόνη προβολέα ή συσκευή προβολής. Η φωτεινότητα του προβολέα μετράται σε μονάδες ANSI lumens.

Color Temperature (Χρωματική Θερμοκρασία)— Μέθοδος μέτρησης της λευκότητας μιας πηγής φωτός. Οι λάμπες μετάλλου αλογόνου έχουν υψηλότερη θερμοκρασία σε σύγκριση με τα φώτα αλογόνου ή πυράκτωσης.

Component Video— Μια μέθοδος διανομής βίντεο καλής ποιότητας σε μια μορφή που περιέχει όλα τα συστατικά της αρχικής εικόνας. Σε αυτά τα συστατικά αναφερόμαστε ως τα luma και chroma και ορίζονται ως Y'Pb'Pr' για το αναλογικό και Y'Cb'Cr' για το ψηφιακό component. Το component βίντεο είναι διαθέσιμο σε συσκευές DVD και σε προβολείς.

Composite Video — Το συνδυασμένο σήμα της εικόνας, που περιλαμβάνει τα κάθετα και οριζόντια σήματα εκκαθάρισης και συγχρονισμού.

Compression (Συμπίεση)— Μια λειτουργία που διαγράφει τις γραμμές ανάλυσης από την εικόνα ώστε αυτή να χωρέσει στην περιοχή της οθόνης.

Compressed SVGA (Συμπιεσμένη SVGA)— Για να προβληθεί μια εικόνα 800x600 σε έναν προβολέα VGA, το αρχικό σήμα 800x600 πρέπει να συμπίεστεί. Τα δεδομένα προβάλλουν όλες τις πληροφορίες μόνο με δύο τρίτα των pixel (307,000 έναντι 480,000). Η εικόνα που προκύπτει σας δίνει το μέγεθος σελίδας της SVGA αλλά θυσιάζει κάπως την ποιότητα της εικόνας. Αν χρησιμοποιείτε έναν υπολογιστή SVGA, η σύνδεση VGA σε προβολέα VGA θα δώσει καλύτερα αποτελέσματα.

Compressed SXGA (Συμπιεσμένη SXGA)— Ο χειρισμός συμπίεσμένης SXGA, η οποία συναντάται σε XGA προβολείς, επιτρέπει σε αυτούς τους προβολείς να χειριστούν SXGA αναλύσεις μέχρι 1280x1024.

Compressed XGA (Συμπίεσμένη XGA)— Ο χειρισμός συμπίεσμένης XGA, η οποία συναντάται σε SVGA προβολείς, επιτρέπει σε αυτούς τους προβολείς να χειριστούν XGA αναλύσεις μέχρι 1024x768.

Contrast Ratio (Αναλογία Αντίθεσης)— Το εύρος των φωτεινών και των σκοτεινών τιμών σε μια εικόνα ή η αναλογία ανάμεσα στις μέγιστες και τις ελάχιστες τιμές τους. Υπάρχουν δύο μέθοδοι που χρησιμοποιούνται από τη βιομηχανία προβολέων για τη μέτρηση της αναλογίας:

- 1 *Full On/Off*—μετράει την αναλογία της εξόδου φωτός από μια εικόνα που είναι όλη λευκή (full on) και την έξοδο φωτός από μια εικόνα που είναι όλη μαύρη (full off).
- 2 *ANSI* — μετράει ένα μοτίβο από 16 εναλλασσόμενα μαύρα και λευκά παραλληλόγραμμα. Η μέση έξοδος φωτός από τα λευκά τετράγωνα διαιρείται με τη μέση έξοδο φωτός από τα μαύρα παραλληλόγραμμα για να καθοριστεί η αναλογία αντίθεσης *ANSI*.

H Full On/Off αντίθεση θα είναι πάντα μεγαλύτερος αριθμός από την *ANSI* αντίθεση για τον ίδιο προβολέα.

dB— decibel (ντεσιμπέλ)—Μια μονάδα που χρησιμοποιείται για να εκφράσει τη σχετική διαφορά στην ισχύ ή την ένταση, συνήθως ανάμεσα σε δύο ακουστικά ή ηλεκτρικά σήματα, η οποία ισούται με δέκα φορές το λογάριθμο της αναλογίας των δύο επιπέδων.

Diagonal Screen (Διαγώνιος Οθόνης)— Μια μέθοδος μέτρησης του μεγέθους μιας οθόνης ή μιας προβαλλόμενης εικόνας. Η μέτρηση γίνεται από τη μια γωνία στην απέναντι γωνία. Μια οθόνη με ύψος 9 πόδια και πλάτος 12 πόδια έχει διαγώνιο 15 πόδια. Το παρόν έγγραφο υποθέτει πως οι διαστάσεις της διαγωνίου είναι για την παραδοσιακή αναλογία 4:3 μιας εικόνας υπολογιστή όπως στο παραπάνω παράδειγμα.

DLP— Digital Light Processing (Ψηφιακή Επεξεργασία Φωτός)— Μια τεχνολογία ανατανκλαστικής προβολής που αναπτύχθηκε από την Texas Instruments, που χρησιμοποιεί μικρούς χειριζόμενους καθρέπτες. Το φως περνάει από ένα φίλτρο χρώματος και στέλνεται στους καθρέπτες DLP οι οποίοι διαρρυθμίζουν τα RGB χρώματα σε μια εικόνα η οποία προβάλλεται στην οθόνη, μια συσκευή αλλιώς γνωστή ως DMD.

DMD— digital Micro- Mirror Device— Κάθε DMD αποτελείται από χιλιάδες κεκλιμένους, μικροσκοπικούς καθρέπτες από κράμα αλουμινίου που είναι προσαρτημένοι σε ένα κρυμμένο ζύγωμα.

DVI— Digital Visual Interface— Ορίζει την ψηφιακή διεπαφή ανάμεσα σε ψηφιακές συσκευές όπως προβολείς και προσωπικούς υπολογιστές. Για συσκευές που υποστηρίζουν το DVI, μπορεί να γίνει μια σύνδεση από ψηφιακή σε ψηφιακή η οποία εξαλείφει τη μετατροπή σε αναλογικό και συνεπώς προσφέρει μια άσπρη εικόνα.

Focal Length (Εστιακή Απόσταση)— Η απόσταση από την επιφάνεια ενός φακού μέχρι το σημείο εστίασής του.

Frequency (Συχνότητα)— Είναι ο ρυθμός της επανάληψης των ηλεκτρικών σημάτων σε κύκλους ανά δευτερόλεπτο. Μετρείται σε Hz.

H_z — Συχνότητα ενός εναλλασσόμενου σήματος. Ανατρέξτε στο λήμμα Συχνότητα.

Keystone Correction (Διόρθωση Τραπεζίου)— Συσκευή που διορθώνει μια εικόνα από την παραμόρφωση (συνήθως ένα εφέ πλατιάς κορυφής με στενή βάση) μιας προβαλλόμενης εικόνας η οποία προκαλείται από λάθος γωνία του προβολέα με την οθόνη.

Laser Pointer (Δείκτης Λέιζερ)— Ένα μικρός δείκτης σε μέγεθος στυλό ή πούρου, που περιέχει ένα μικρό λέιζερ που δουλεύει με μπαταρία, το οποίο μπορεί να προβάλλει μια μικρή, κόκκινη (συνήθως), υψηλής έντασης ακτίνα φωτός η οποία είναι αμέσως ορατή στην οθόνη.

Maximum Distance (Μέγιστη Απόσταση)— Η απόσταση από την οθόνη στην οποία μπορεί ο προβολέας να προβάλλει μια εικόνα η οποία μπορεί να χρησιμοποιηθεί (είναι αρκετά φωτεινή) σε ένα τελείως σκοτεινό δωμάτιο.

Maximum Image Size (Μέγιστο Μέγεθος Εικόνας)— Η μεγαλύτερη εικόνα που μπορεί να προβάλλει ένας προβολέας σε ένα σκοτεινό δωμάτιο. Αυτό συνήθως περιορίζεται από το εστιακό εύρος των οπτικών.

Metal Halide Lamp (Λάμπα Μετάλλων Αλογόνου)— Ο τύπος της λάμπας που χρησιμοποιείται σε αρκετά μεσαία μοντέλα και σε όλα τα κορυφαία μοντέλα φορητών προβολέων. Αυτές οι λάμπες συνήθως έχουν «χρόνο ημιζωής» 1000-2000 ώρες. Δηλαδή, χάνουν σιγά-σιγά την ένταση (φωτεινότητα) τους όσο χρησιμοποιούνται, και στο σημείο της ημιζωής, είναι κατά το ήμισυ φωτεινές σε σχέση με όταν είναι καινούριες. Αυτές οι λάμπες εκπέμπουν ένα φως πολύ «ζεστής» θερμοκρασίας, παρόμοιο με τις λάμπες ατμών υδραργύρου που χρησιμοποιούνται στα φώτα των δρόμων. Τα λευκά τους είναι «εξαιρετικά» λευκά (με μια ελαφρώς μπλε ιδέα και κάνουν το λευκό που έχουν οι λάμπες αλογόνου να δείχνει κίτρινο συγκριτικά).

Minimum Distance (Ελάχιστη Απόσταση)— Η κοντινότερη θέση στην οποία μπορεί να εστιάσει ένας προβολέας μια εικόνα στην οθόνη.

NTSC— Το πρότυπο μετάδοσης των ΗΠΑ για εικόνα και μετάδοση.

PAL— Ένα ευρωπαϊκό και διεθνές πρότυπο μετάδοσης για βίντεο και μετάδοση. Υψηλότερης ανάλυσης από το NTSC.

Power Zoom (Δυναμικό Ζουμ)— Ένας φακός ζουμ του οποίου το ζουμ μέσα και έξω ελέγχεται από ένα κινητήρα, ο οποίος συνήθως ρυθμίζεται από τον πίνακα ελέγχου του προβολέα και επίσης από το τηλεχειριστήριο.

Reverse Image (Αντίστροφη Εικόνα)— Λειτουργία που σας επιτρέπει να αντιστρέψετε την εικόνα οριζοντίως. Όταν χρησιμοποιείται σε κανονικό περιβάλλον πρόσθιας προβολής, το κείμενο, τα γραφικά κτλ είναι ανάποδα. Η αντίστροφη εικόνα χρησιμοποιείται για οπίσθια προβολή.

RGB— Red, Green, Blue (Κόκκινο, Πράσινο, Μπλε)— χρησιμοποιείται συνήθως για να περιγράψει μια οθόνη που απαιτεί ξεχωριστά σήματα για καθένα από τα τρία χρώματα.

S-Video— Ένα πρότυπο αναμετάδοσης βίντεο που χρησιμοποιεί μια σύνδεση 4 ακίδων mini-DIN για να στείλει πληροφορίες βίντεο σε δύο καλώδια σήματος που ονομάζονται λαμπρότητα (φωτεινότητα, Y) και χρωματική διαφορά (χρώμα, C). Το S-Video ονομάζεται επίσης και Y/C.

SECAM— Ένα γαλλικό και διεθνές πρότυπο μετάδοσης για βίντεο και μετάδοση. Υψηλότερης ανάλυσης από το NTSC.

SVGA— Super Video Graphics Array— αριθμός pixel 800 x 600.

SXGA— Super Ultra Graphics Array— αριθμός pixel 1280 x 1024.

UXGA— Ultra Extended Graphics Array— αριθμός pixel 1600 x 1200.

VGA— Video Graphics Array— αριθμός pixel 640 x 480.

XGA— Extra Video Graphics Array— αριθμός pixel 1024 x 768.

Zoom Lens (Φακός Εστίασης)— Φακός με μεταβλητή εστιακή απόσταση που επιτρέπει στο χειριστή να μετακινήσει αυτό που βλέπει μέσα η έξω, κάνοντάς το μικρότερο ή μεγαλύτερο.

Zoom Lens Ratio (Αναλογία Φακών Εστίασης)— Είναι η αναλογία ανάμεσα στη μικρότερη και τη μεγαλύτερη εικόνα που μπορεί να προβάλλει ένας φακός από μια σταθερή απόσταση. Για παράδειγμα, μια αναλογία φακών εστίασης 1.4:1 σημαίνει πως μια εικόνα 10 ποδιών χωρίς εστίαση θα ήταν μια εικόνα 14 ποδιών με πλήρη εστίαση.

Ευρετήριο

D

Dell

επικοινωνία, 54

A

Άναμμα/Σβήσιμο του
Προβολέα

Άναμμα του Προβολέα, 17

Σβήσιμο του Προβολέα, 17

A

Αλλαγή της Λάμπας, 46

Αντιμετώπιση

προβλημάτων, 43

επικοινωνία με την Dell, 43

Αυτοδιάγνωση, 46

Αριθμοί τηλεφώνου, 54

E

Επικοινωνία με τη Dell, 54

Θ

Θύρες Σύνδεσης

Έξοδος 12 Volt DC, 8

Δέκτης υπέρυθρων, 8

Κλειδαριά Kensington, 8

Υποδοχή RS232, 8

Σύνδεση δικτύου RJ45, 8

Σύνδεση εισόδου ήχου, 8

Σύνδεση εισόδου βίντεο, 8

Σύνδεση εισόδου component
video, 8

Σύνδεση εισόδου σήματος
M1, 8

Σύνδεση εισόδου S-video, 8

Σύνδεση εισόδου VGA, 8

Σύνδεση εξόδου ήχου, 8

Σύνδεση BNC, 8

Σύνδεση καλωδίου
τροφοδοσίας, 8

Σύνδεση HDMI, 8

K

Κεντρική Μονάδα, 7

Πίνακας ελέγχου, 7

Δέκτης τηλεχειριστηρίου, 7

Δαχτυλίδι εστίασης, 7

Καπάκι Φακών, 7

Κουμπί ζουμ, 7

Κουμπί ανύψωσης, 7

Φακός, 7

Π

Προδιαγραφές

Ήχος, 49
Πηγές συνδυασμού PIP, 51
Προβαλλόμενο Χρώμα, 48
Πρωτόκολλο Δικτύου, 49
Πρωτόκολλο RS232, 51
Επίπεδο Θορύβου, 49
Απόσταση Προβολής, 48
Βαλβίδα Φωτός, 48
Διαστάσεις, 49
Αναλογία Αντίθεσης, 48
Αριθμός Pixel, 48
Βάρος, 49
Κ. Συχνότητα, 48
Κανονισμοί, 49
Κατανάλωση Ρεύματος, 49
Καταστάσεις
 Συμβατότητας, 52
Λάμπα, 48
Ο. Συχνότητα, 48
Μέγεθος Οθόνης
 Προβολής, 48
Ομοιομορφία, 48
Υποδοχές εισόδου/εξόδου
 (I/O), 49
Ταχύτητα Τροχού
 Χρώματος, 48
Φακός Προβολής, 48
Τροφοδοσία Ρεύματος, 48
Συμβατότητα Βίντεο, 48
Συνθήκες Περιβάλλοντος, 49
Φωτεινότητα, 48
Προβολή στην Οθόνη
 Audio Menu (Μενού
 Ήχου), 28

Computer Source Menu
 (Μενού Πηγής
 Υπολογιστή), 33
Factory Reset Menu (Μενού
 Επαναφοράς
 Εργοστασιακών
 Ρυθμίσεων), 33
Image Settings Menu (Μενού
 Ρυθμίσεων Εικόνας), 26
Language Menu (Μενού
 Γλώσσας), 31
Management Menu (Μενού
 Διαχείρισης), 29
Network Settings Menu
 (Μενού Ρυθμίσεων
 Δικτύου), 32
PIP Setting Menu (Μενού
 Ρυθμίσεων PIP), 31
Video Source Menu (Μενού
 Πηγής Βίντεο), 34
Πίνακας Ελέγχου, 21

P

Ρύθμιση της Προβαλλόμενης
 Εικόνας, 18
 χαμήλωμα του προβολέα
 Πόδι ανύψωσης, 18
 Κουμπί
 ανύψωσης, 18
 Τροχός ρύθμισης
 κλίσης, 18
Μείωση του Ύψους του
 Προβολέα, 18
Ρύθμιση του Ύψους του
 Προβολέα, 18

Ρύθμιση του Ζουμ και της
Εστίασης του
Προβολέα, 19
Δαχτυλίδι εστίασης, 19
Κουμπί ζουμ, 19

Σ

Σύνδεση του Προβολέα
Πλαίσιο ελέγχου Commercial
RS232, 16
Εγκατάσταση για Οδήγηση
Αυτόματης Οθόνης, 14
Αυτόματη οθόνη, 14
Καλώδιο BNC σε VGA, 13
Καλώδιο component RCA σε
RCA, 12
Καλώδιο composite video, 13
Καλώδιο D-sub σε D-sub, 10
Καλώδιο D-sub σε YPbPr, 11
Καλώδιο M1 σε HDTV, 11
Καλώδιο M1A σε
D-sub/USB, 9
Καλώδιο τροφοδοσίας, 9-16
Καλώδιο τροφοδοσίας 12V
DC, 14
Καλώδιο RS232, 15-16
Σύνδεση με πλαίσιο ελέγχου
Commercial RS232, 16
Σύνδεση με H/Y, 15
Σύνδεση με Συσκευή DVD, 11
Σύνδεση Υπολογιστή με
Καλώδιο D-sub σε
D-sub, 10

Σύνδεση Υπολογιστή με
Καλώδιο M1 σε
D-sub/USB, 9
Σύνδεση Συσκευής DVD με
Καλώδιο D-sub σε
YPbPr, 11
Σύνδεση Συσκευής DVD με
Καλώδιο M1 σε HDTV, 11
Σε Υπολογιστή, 9

Τ

Τεχνικά χαρακτηριστικά
Ήχος 42
Περιβαλλοντικά 42
Προβαλλόμενο Χρώμα 41
Επίπεδο Θορύβου 42
Απόσταση Προβολής 41
Βαλβίδα Φωτός 41
Διαστάσεις 42
Αναλογία Αντίθεσης 41
Αριθμός Pixel 41
Βάρος 42
Brightness (Φωτεινότητα) 41
Λειτουργίες Συμβατότητας 43
Κανονιστικά 42
Κατανάλωση Ενέργειας 42
Λάμπα 41
Μέγεθος Οθόνης Προβολής 41
Ομοιομορφία 41
Υποδοχές εισόδου/εξόδου
(I/O) 42
Ταχύτητα Τροχού Χρώματος
41
Φακοί Προβολής 41
Τροφοδοτικό 41

Συμβατότητα βίντεο 41

Τηλεχειριστήριο 20

Τηλεχειριστήριο, 23

Υ

Υποστήριξη

Επικοινωνία με τη Dell, 54